

Bedieningsinstructies

SIP toestel

Modelnr. **KX-HDV330**



Hartelijk dank voor de aanschaf van dit Panasonic product.

Lees deze handleiding voordat u dit product in gebruik neemt en bewaar deze handleiding voor toekomstig gebruik.

Opmerking

- In deze handleiding wordt het achtervoegsel van elk modelnummer weggelaten, tenzij het noodzakelijk is.
- De illustraties, zoals sommige toetsen, kunnen afwijken van het werkelijke product.
- Bepaalde producten en functies, die in dit document worden beschreven, zijn mogelijk niet beschikbaar in uw land of regio. Neem contact op met de dealer/serviceprovider van uw telefoonsysteem.
- De inhoud en het ontwerp van de software kunnen zonder voorafgaande kennisgeving worden gewijzigd.

Inleiding

Overzicht

Deze handleiding verschaft informatie over de installatie en bediening van KX-HDV330.

Bijbehorende documentatie

- **Snelstartgids**

Geeft basisinformatie over de installatie en veiligheidsmaatregelen om persoonlijk letsel en/of schade aan eigendommen te voorkomen.

- **Handleiding voor de systeemprommeur**

Geeft basisinformatie over de configuratie en het beheer van dit apparaat.

Handleidingen en ondersteunende informatie kunt u vinden op de website van Panasonic:

<https://panasonic.net/cns/pcc/support/sipphone/>

Nuttige informatie

Noteer hieronder de gevraagde informatie, zodat u deze later kunt raadplegen.

Opmerking

- Het serienummer en MAC adres van dit product vindt u op het label dat op de onderzijde van de unit is bevestigd. Noteer hieronder het serienummer en het MAC adres van deze unit, zodat u de identificatiegegevens bij de hand heeft in geval van diefstal.

MODELNR.	_____
SERIENR.	_____
MAC ADRES	_____
AANKOOPDATUM	_____
NAAM DEALER	_____
ADRES DEALER	_____

TELEFOONNR. DEALER	_____

Overige informatie

Handelsmerken

- De Bluetooth® handelsnaam en logo's zijn eigendom van Bluetooth SIG, Inc., en Panasonic Corporation gebruikt deze handelsnaam en logo's onder licentie.
- Alle overige vermelde handelsmerken zijn eigendom van hun respectievelijke eigenaren.

Belangrijke informatie

Belangrijke informatie	4
Voor gebruikers in Europese landen	5
Voor optimale prestaties	6

Voordat u de toestellen gaat gebruiken

Informatie over accessoires	7
Bedieningselementen	9
Het display en de icoontjes	16
Het volume aanpassen	27
Inkomend/uitgaand gesprekslog	27
Wachtwoord instellen	28
De displaytaal instellen	28
Tekens invoeren	28
Bluetooth Headset	29
Basiswerking	30

Een nummer bellen

Een nummer bellen	31
Basisbediening	31
Eenvoudig bellen	31
Een MultiCast Voice Paging-oproep plaatsen	33

Gesprekken ontvangen

Gesprekken ontvangen	34
Gesprekken beantwoorden	34
Handen-vrij modus	35
Trainingsmodus	35

Tijdens een gesprek

Tijdens een gesprek	36
---------------------------	----

Voordat u uw bureau verlaat

Gesprek doorschakelen/Niet storen	40
Voicemail beluisteren	40
Xsi Visual Voicemail	40

Via het telefoonboek

Via het telefoonboek	42
Het persoonlijk telefoonboek gebruiken	43
Het gedeelde telefoonboek gebruiken	49
ECO Modus	49
De lijnstatus controleren	50

De telefoon gebruiken

De telefoon gebruiken	51
-----------------------------	----

Installatie en configuratie

Installatie en configuratie	60
Updaten van de software	67

Appendix

Appendix	68
Revisie-historie	85

Belangrijke informatie

Gegevensbeveiliging

Wij zijn niet verantwoordelijk voor schade die het gevolg is van onjuist gebruik van dit product.

- Bewaar een kopie van alle belangrijke gegevens (zoals contactlijsten) voor het geval er een storing optreedt en de gegevens niet kunnen worden hersteld.
- In dit product kunt u privégegevens en vertrouwelijke gegevens opslaan. Om deze te beschermen raden wij u aan gegevens, zoals het telefoonboek of het gesprekslog, uit het geheugen te verwijderen voordat u het product weggooit, verplaatst of terugstuurt.
- Om onbevoegd gebruik van dit product te voorkomen:
 - houd het wachtwoord geheim.
 - wijzig het standaard wachtwoord.
 - stel een wachtwoord in dat uit willekeurige tekens bestaat en niet makkelijk te raden is.
 - wijzig het wachtwoord regelmatig.
- Beveiligingsinstellingen, zoals wachtwoorden, kunnen niet door Panasonic service centres ongedaan worden gemaakt. Zorg ervoor dat u uw wachtwoorden niet kwijtraakt of vergeet.
- Initialiseer en configureer de instellingen van de unit opnieuw wanneer u een wachtwoord bent vergeten. Raadpleeg uw beheerder of dealer voor meer informatie.
- Het wordt aangeraden om het telefoonboek te beveiligen, zodat de opgeslagen informatie niet voor onbevoegden toegankelijk is.

Het ontdoen van oude apparatuur en batterijen

Enkel voor de Europese Unie en landen met recycle systemen



Deze symbolen op de producten, verpakkingen en/of begeleidende documenten betekenen dat gebruikte elektrische en elektronische producten en batterijen niet samen mogen worden weggegooid met de rest van het huishoudelijk afval.

Voor een juiste verwerking, hergebruik en recycling van oude producten en batterijen, gelieve deze in te leveren bij de desbetreffende inleverpunten in overeenstemming met uw nationale wetgeving.

Door ze op de juiste wijze weg te gooien, helpt u mee met het besparen van kostbare hulpbronnen en voorkomt u potentiële negatieve effecten op de volksgezondheid en het milieu.

Voor meer informatie over inzameling en recycling kunt u contact opnemen met uw plaatselijke gemeente.

Afhankelijk van uw nationale wetgeving kunnen er boetes worden opgelegd bij het onjuist weggoeien van dit soort afval.



Let op: het batterij symbool (Onderstaand symbool)

Dit symbool kan in combinatie met een chemisch symbool gebruikt worden. In dit geval volstaan de eisen, die zijn vastgesteld in de richtlijnen van de desbetreffende chemische stof.

Voor gebruikers in Europese landen

De volgende verklaring is uitsluitend van toepassing op KX-HDV330NE/KX-HDV330X

Panasonic Corporation verklaart hierbij dat de in deze handleiding beschreven radioapparatuur voldoet aan Richtlijn 2014/53/EU.

De volledige tekst van de EG-Conformiteitsverklaring vindt u op deze website:

<http://www.ptc.panasonic.eu/doc>

Contactadres voor erkende vertegenwoordiger:

Panasonic Testing Center

Panasonic Marketing Europe GmbH

Winsberging 15, 22525 Hamburg, F.R. Duitsland

Ecodesign information

Ecodesign information under EU Regulation (EC) No.1275/2008 amended by (EU) Regulation No.801/2013.

=====

Please visit here: www.ptc.panasonic.eu

click [Downloads]

→ Energy related products information (Public)

=====

Power consumption in networked standby and guidance are mentioned in the web site above.

Voor optimale prestaties

Omgeving

- Installeer het product niet in de buurt van warmtebronnen en apparaten die elektrische ruis genereren zoals fluorescerende lampen, motoren en televisies. Deze ruisbronnen kunnen de werking van het product verstoren.
- Plaats het product niet in ruimtes waar de temperatuur lager is dan 0 °C (32 °F) of hoger dan 40 °C (104 °F).
- Houd een ruimte van 10 cm (3–15/16 in) vrij rondom het product, zodat het afdoende geventileerd wordt.
- Plaats het product niet in omgevingen met veel rook, stof, vocht, mechanische trillingen of schokken of in direct zonlicht.
- Het apparaat is ontworpen voor installatie en gebruik in gecontroleerde omgevingstemperaturen en luchtvochtigheid.

Normaal onderhoud

- Verwijder de AC adapter uit het stopcontact en koppel de ethernetkabel los voordat u het apparaat schoonmaakt.
- Neem het product af met een zachte doek.
- Maak het product niet schoon met schuurmiddelen of met chemische oplosmiddelen zoals wasbenzine of thinner.
- Gebruik geen vloeibare schoonmaakmiddelen of reinigingsmiddelen uit spuitbussen.

Touchscreen

- Raak het display met uw vinger aan. Raak het display niet aan met scherpe voorwerpen, zoals een pen of uw vingernagels, aan.
- Gebruik slechts één vinger. Bediening met meerdere vingers tegelijkertijd kan resulteren in onvoorziene werking van het display.

Plaatsing

- Plaats geen zware voorwerpen op het product.
- Zorg ervoor dat er geen voorwerpen op het product kunnen vallen, of er vloeistoffen op of in kunnen morsen.

Optionele apparatuur

- Een KX-HDV20 (20 Toetsen Uitbreidingsmodule) kan bij het product worden gebruikt.
- De KX-HDV20 kan alleen worden gebruikt wanneer het product op een optionele AC adapter is aangesloten, en niet wanneer het product stroom krijgt via Power-over-Ethernet (PoE).
- Er kunnen maximaal 5 KX-HDV20 units worden aangesloten op het product.
Als u twee of meer KX-HDV20 units wilt gebruiken, bevestig deze dan na elkaar, niet gekoppeld aan de hoofdunit.

Informatie over accessoires

Meegeleverde accessoires

Handset: 1 	Handsetsnoer: 1 	Standaard: 1 
Hulpstuk voor muurbevestiging: 1 	Schroeven voor muurbevestiging: 3*1 	

*1 De twee grote schroeven zijn om de unit aan de muur te bevestigen. De kleine schroef is voor bevestiging van het hulpstuk voor muurbevestiging aan de unit.

Optionele accessoires

Item	Model	Modelnummer AC adapter*2
AC adapter*1	KX-HDV330NE	KX-A422CE (PNLV228)/KX-A424CE (PNLV6508)
	KX-HDV330RU	KX-A424CE (PNLV6508)
	KX-HDV330X	KX-A422X (PNLV228)/KX-A424X (PNLV6508)/ KX-A422AL (PNLV228)/KX-A424AL (PNLV6508)/ KX-A424BR (PNLV6508)/KX-A422CE (PNLV228)/ KX-A424CE (PNLV6508)/KX-A422UK (PNLV228)/ KX-A424E (PNLV6508)/KX-A424AG (PNLV6508)/ KX-A424TW (PNLV6508)
	KX-HDV330SX	KX-A424SX (PNLV6508)
	KX-HDV330/ KX-HDV330C	KX-A422 (PNLV228)/KX-A424 (PNLV6508)

*1 Deze unit voldoet aan de norm IEEE 802.3af Power-over-Ethernet (PoE). Als PoE op uw netwerk beschikbaar is, kan deze unit de benodigde voeding van het netwerk betrekken via de ethernetkabel. In dat geval is geen AC adapter benodigd. Als PoE echter niet beschikbaar is of als u een KX-HDV20 (20 Toetsen Uitbreidingsmodule) gaat gebruiken, zult u een AC adapter op de unit moeten aansluiten.

*2 Indien u een optionele AC adapter wilt bestellen, vermeld dan het modelnummer "KX-A422xx/KX-A424xx". Vraag uw dealer welk modelnummer voor de AC adapter u moet bestellen.

Voordat u de toestellen gaat gebruiken

Item	Model	Modelnummer van 20 Toetsen Uitbreidingsmodule
20 Toetsen Uitbreidingsmodule	KX-HDV330NE	KX-HDV20NE
	KX-HDV330RU	KX-HDV20RU
	KX-HDV330X	KX-HDV20X
	KX-HDV330/ KX-HDV330C	KX-HDV20
	KX-HDV330SX	KX-HDV20SX

KX-HDV20 Meegeleverde accessoires

Standaard: 1 	Verbindingskabel: 1 	Hulpstuk voor muurbevestiging voor KX-HDV20: 1 
Schroeven voor muurbevestiging: 3*1 	Schroef voor bevestiging van de KX-HDV20 aan de unit: 1 	

*1 De twee grote schroeven zijn om de unit aan de muur te bevestigen. De kleine schroef is voor bevestiging van het hulpstuk voor muurbevestiging aan de unit.

Opmerking

Alleen voor gebruikers in de Verenigde Staten

Om accessoires te bestellen, bel gratis **1-800-332-5368**.

Bedieningselementen

KX-HDV330NE

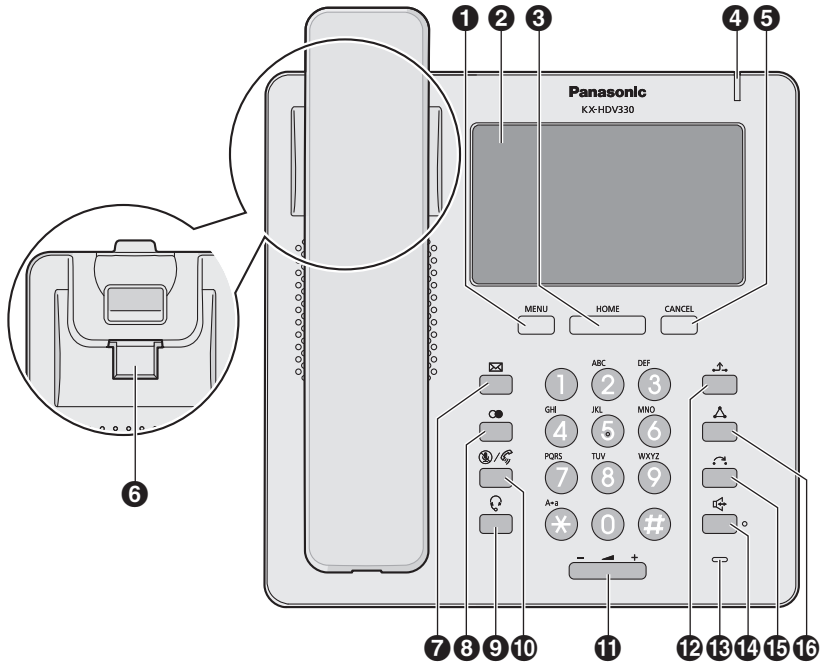

Voordat u de toestellen gaat gebruiken

KX-HDV330X/KX-HDV330SX

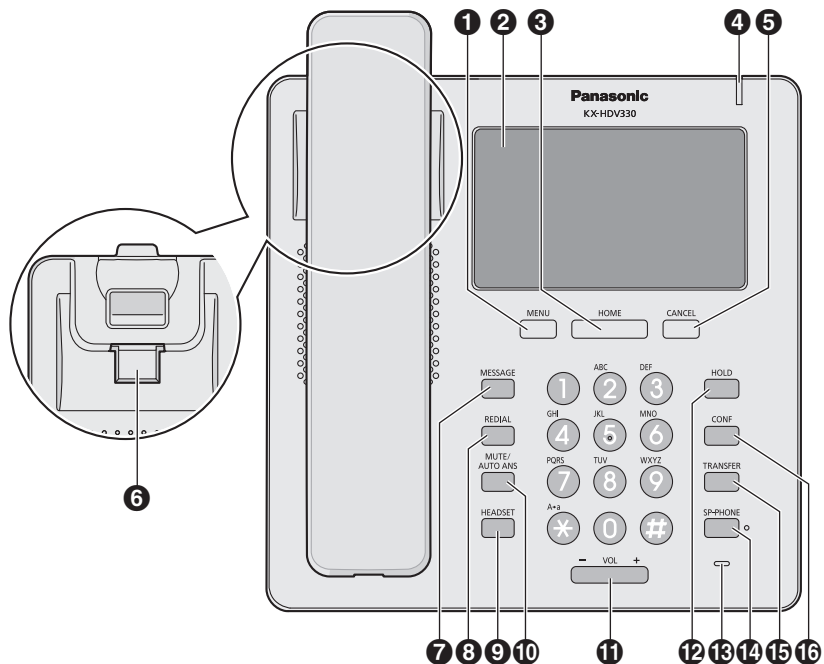

KX-HDV330RU

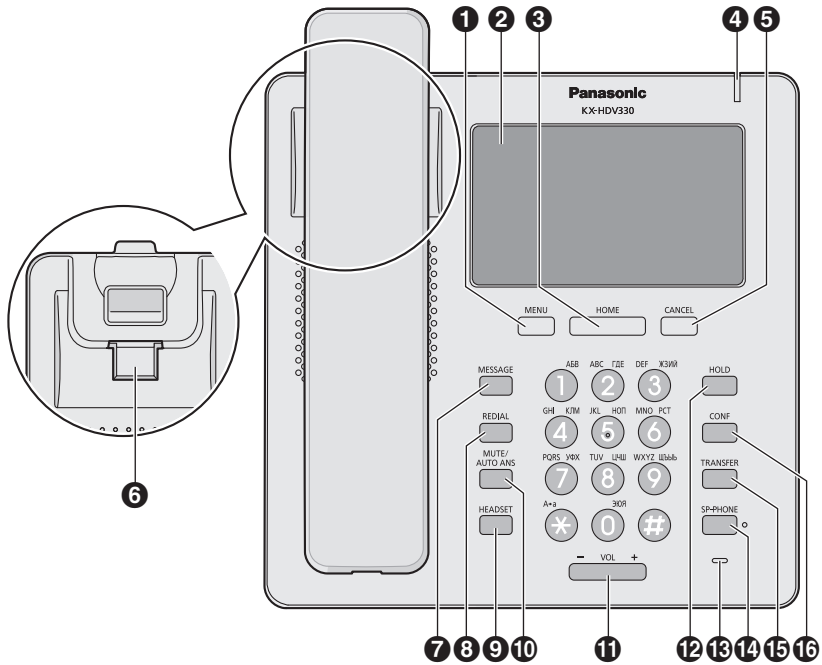

Voordat u de toestellen gaat gebruiken

KX-HDV330

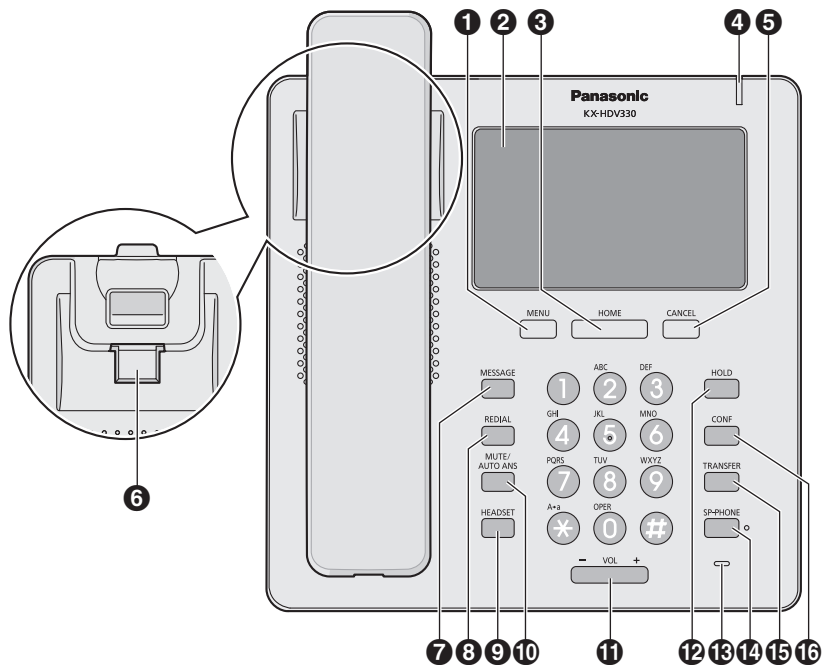

KX-HDV330C

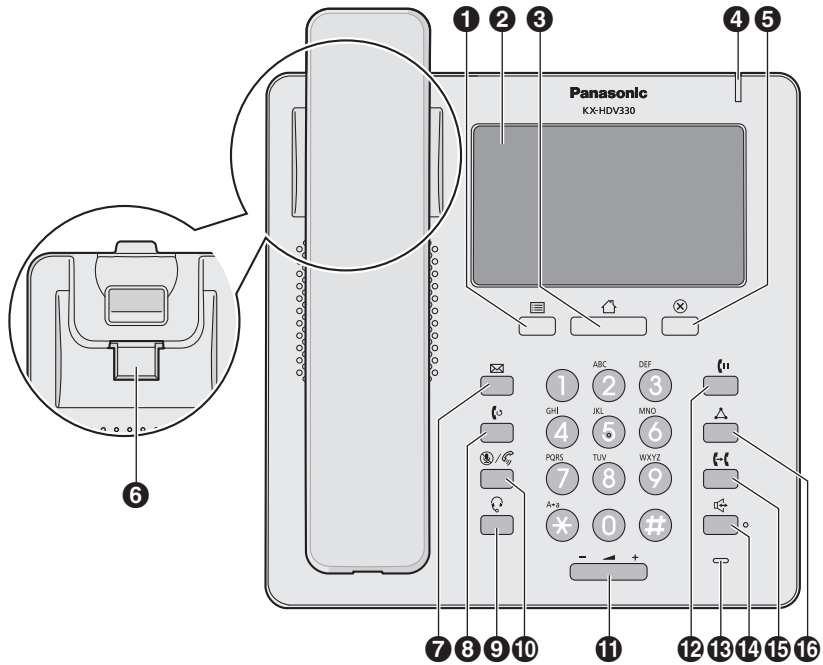

Voordat u de toestellen gaat gebruiken

KX-HDV20NE/KX-HDV20X/KX-HDV20RU/KX-HDV20SX/KX-HDV20

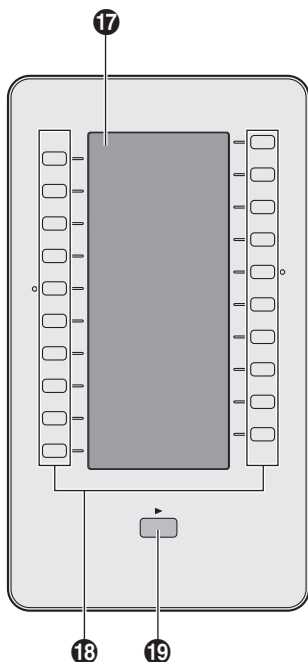

1 MENU

Geef het menu weer. De inhoud van het menu is afhankelijk van de instellingen en de modus. De items die in elke modus verschijnen, zijn de volgende:

Modus	Menu-items
Tijdens een gesprek	<ul style="list-style-type: none">● Gesprekslog● Telefoonboek● Recall● Parkeren*¹● Call center*¹
Met een gesprek in wachtstand in een zone voor Gesprek Parkeren	<ul style="list-style-type: none">● Parkeren*¹
Wanneer het telefoonboek wordt weergegeven	<ul style="list-style-type: none">● Blok tel.boek● Deblok tel.boek

2 Touchscreen

Zie "Weergave", Blz. 16 voor meer informatie over het display.











3 /HOME

Terug naar het Beginscherm.

Afhankelijk van de modus, gaat u terug naar een ander scherm met andere opties. U kunt het scherm ook wisselen door op deze toets te drukken. Zie voor meer informatie "Het scherm wisselen door indrukken van  / [HOME]", Blz. 20.

4 Belsignaal/Boodschap wacht/Gemist gesprek lampje

Het lampje knippert wanneer u een gesprek ontvangt, wanneer u een ongelezen bericht of gemist gesprek hebt.

- 5** /CANCEL
Hiermee kunt u het geselecteerde item annuleren.
- 6** **Haak handset**
Zorgt dat de hoorn stabiel blijft hangen als de unit aan een wand is gemonteerd. Zie voor meer informatie "De hoorn vasthaken", Blz. 67.
- 7** /MESSAGE
Hiermee kunt u toegang tot uw mailbox krijgen.
- 8** /REDIAL
Hiermee kunt u het laatst gekozen nummer opnieuw kiezen.
- 9** /HEADSET
Hiermee kunt u een headsetgesprek voeren.
- 10** /MUTE/AUTO ANS
Hiermee kunt u inkomende gesprekken in de handen-vrij modus beantwoorden, en ook de microfoon/hoorn uitschakelen tijdens een gesprek.
- 11** /VOL
Volume belseinval/ontvanger aanpassen.
- 12** /HOLD
Tijdens het spreken kan een gesprek in Wachtstand worden geplaatst. Hiermee kunt u in standby-modus een gesprek uit de wachtstand halen.
- 13** **Microfoon**
Hiermee kunt u handen-vrij bellen.
- 14** /SP-PHONE
Hiermee kunt u handen-vrij een gesprek voeren.
- 15** /TRANSFER
Hiermee kunt u een gesprek doorverbinden naar een andere partij.
- 16** /CONF
Wordt gebruikt om een gesprek tussen meerdere partijen tot stand te brengen.
- 17** **Self-labeling LCD**
Zie "KX-HDV20 Self-labeling LCD", Blz. 24 voor informatie over de self-labeling LCD.
- 18** **DSS toetsen [01-20]*2**
Voert de toegewezen functie uit. Als een toets wordt toegewezen als lijntoets, kan deze toets worden gebruikt om de status van de lijn te bevestigen. De toetsnaam die u toewijst wordt weergegeven op de self-labeling LCD van de KX-HDV20. Zie "De funktietoetsen (programmatoetsen en DSS toetsen) wijzigen", Blz. 52 voor meer informatie over het wijzigen van de DSS toetsen.
- 19** **Toets DSS pagina*2**
Wordt gebruikt om de pagina met DSS toetsen te wijzigen die wordt weergegeven op de self-labeling LCD van de KX-HDV20. Er zijn twee pagina's met 20 DSS toetsen.
- *1 Dit item wordt alleen weergegeven als de functie is ingeschakeld. Raadpleeg uw systeemp programmeur voor meer informatie.
- *2 Deze toetsen kunnen worden gebruikt wanneer een u een KX-HDV20 aansluit op de unit.

Opmerking

- "DSS" staat voor "Directe Station Selectie".

Het display en de icoontjes

Weergave

[Voorbeeld]



Dit is een voorbeeld van het standby-scherm.

Door op /[HOME] te drukken, kunt u het scherm wisselen. Zie voor meer informatie “Het scherm wisselen door indrukken van /[HOME]”, Blz. 20.

1 Statusbalk

Er zijn 2 displaypatronen voor de statusbalk die afwisselend worden weergegeven. Hier tikken heeft geen effect.

Patroon A: Statuspictogrammen (instellingen, wachtstand, inkomende oproep enz.) en tijd

Patroon B: Nummer en naam van de telefoonlijn, pictogrammen voor communicatiemethode (handset, headset, luidsprekertelefoon enz.), pictogram voor dempen, en tijd

Tijdens het configureren van instellingen wordt de schermtitel weergegeven.

2 Werkgebied

Toont het scherm voor alle functies. Door hier te tikken bedient u de telefoon.

Het aanraakscherm reageert alleen op tikhandelingen.













De pictogrammen voor het bovenste scherm veranderen op basis van de status van de telefoon.

Pictogrammen in de statusbalk















Achtervoegsel		Betekenis
(geen)/C	NE/RU/SX/X	
		Handset in gebruik
		Headset in gebruik
		Luidsprekertelefoon in gebruik
		Gesprek meeluisteren
		Trainingsmodus
		Doorschakelen ingeschakeld
		Niet Storen ingeschakeld
		Auto Beantwoord ingeschakeld



Achtervoegsel		Betekenis
(geen)/C	NE/RU/SX/X	
		Microfoon uit
		Belsignaal UIT
		Gesprek in wachtstand Als u meerdere gesprekken in de wachtstand hebt, wordt het aantal rechts van het pictogram weergegeven.
		Gesprek in wachtstand in zone voor Gesprek Parkeren
		Conferentie wachtstand
		ECO modus ingeschakeld
		Inkomende oproep ontvangen Als u meerdere inkomende oproepen ontvangt, wordt het aantal rechts van het pictogram weergegeven.
		Netwerkfout
		Bluetooth® verbinding gemaakt
		Bluetooth verbinding niet gemaakt

Bewerkingspictogrammen in het werkgebied



Pictogram	Betekenis
	Nieuw bericht Het aantal nieuwe berichten wordt weergegeven in het rode vak.
	Gemiste oproep Het aantal gemiste oproepen wordt weergegeven in het rode vak.
	Functie (bovenste menuscherm) De rode cirkel geeft aan dat er een oproep binnenkomt bij de BLF-toets.
	Vergrendeling telefoonboek
	Terug
	Persoonlijk telefoonboek
	Gedeeld telefoonboek
	Contact toevoegen
	Wismodus inschakelen
	Wissen uitvoeren
	Bewerkmodus inschakelen
	Alle items selecteren
	Bewaren

Voordat u de toestellen gaat gebruiken

Pictogram	Betekenis
	Annuleren
	Vorige pagina weergeven
	Volgende pagina weergeven
	Naar links bladeren
	Naar rechts bladeren
	Cursor naar links
	Cursor naar rechts
	Backspace
	Pauze
	Geselecteerd
	Niet geselecteerd
	Zoeken
	Categorie
	Gemiste oproepen
	Inkomende gesprekken
	Uitgaande gesprekken
	Nieuw gemist gesprek
	Bevestigd gemist gesprek
	Aantal niet-beluisterde voicemails
	Niet-beluisterde voicemail
	Beluisterde voicemail
	Gesprek Doorschakelen
	Niet Storen
	Anonieme gesprek
	Anoniem gesprek weigeren
	Bericht wijzigen tussen gelezen en ongelezen
	Ophangen
	Microfoon uit

Pictogram	Betekenis
	Belsignaal UIT
	Het beeld 90 graden draaien (visual voicemail)

Pictogrammen voor tekeninvoer

Achtervoegsel		Betekenis
(geen)/C	NE/RU/SX/X	
		Invoermodus voor Romaanse tekens
		Invoermodus voor numerieke tekens
		Invoermodus voor speciale tekens (Uitgebreid 1)
		Invoermodus voor speciale tekens (Uitgebreid 2)
		Invoermodus voor Griekse tekens
		Invoermodus voor Cyrillische tekens

Opmerking

- De display-afbeeldingen in deze handleiding zijn slechts bedoeld ter illustratie. Het scherm op uw telefoon kan afwijken in kleur en/of vormgeving.
- Beschrijvingen van weergegeven pictogrammen met tekst zijn niet inbegrepen.

Het scherm wisselen door indrukken van /[HOME]

De weergave van het standby-scherm wisselen

Wanneer de telefoon in de standby-modus is, kunt u door de beschikbare standby-schermen bladeren door op /[HOME] te drukken. Het meest recent weergegeven scherm dient als het standby-scherm.

Normaal scherm 1

Geeft het menu en de huidige datum en tijd weer



Normaal scherm 2

Geeft het menu en de functietoetsen 1 t/m 4 weer

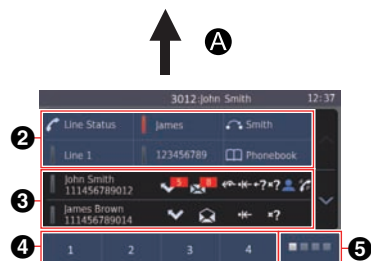
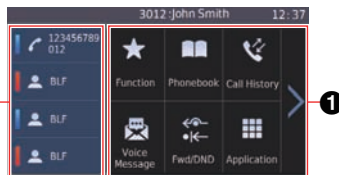

Gecombineerd scherm*1

Geeft de status van elke lijn en de functietoetsen (6 toetsen/pagina × 4 pagina's) weer

Lijnscherm*1

Geeft de status van elke lijn weer



- 1 Menu
- 2 Functietoetsenscherm
- 3 Lijnstatusscherm
- 4 Soft toetsen (geven de namen van de beschikbare functies weer)
- 5 Functietoetspagina wisselen en statusscherm

Door te tikken, bladert u door de pagina's met functietoetsen. Dit gebied geeft ook de status van elke pagina weer in deze volgorde vanaf links: pagina 1 (functietoetsen 1–6), pagina 2 (functietoetsen 7–12), pagina 3 (functietoetsen 13–18) en pagina 4 (functietoetsen 19–24).

: Geeft de momenteel weergegeven pagina aan

: Geeft de pagina's aan die momenteel niet worden weergegeven

: Geeft de pagina's aan die momenteel niet worden weergegeven wanneer er een oproep binnenkomt bij de BLF-toets



: Druk op /[HOME].



*1 Dit scherm kan worden weergegeven vanuit andere schermen, naast het standby-scherm.

Opmerking

- De display-afbeeldingen in deze handleiding zijn slechts bedoeld ter illustratie. Het scherm op uw telefoon kan afwijken in taal of vormgeving.

Het scherm van de inkomende oproep, het actieve gesprek en conferentieschermen wisselen

Wanneer u een oproep ontvangt tijdens een gesprek of tijdens een conferentie kunt u het scherm wisselen door te drukken op /[HOME]. Het scherm waarnaar u wisselt, is afhankelijk van het huidige standby-scherm. Door nogmaals op /[HOME] te drukken, gaat u terug naar het oorspronkelijke scherm.

Huidig standby-scherm	Scherm wanneer u drukt op  /[HOME]*1
Normaal scherm 1	Lijnscherm
Normaal scherm 2	Lijnen die een oproep ontvangen of waarop een gesprek wordt gevoerd, zijn verlicht. (Lijnen waarop meerdere oproepen binnenkomen tonen de eerste oproep.)  wordt weergegeven op lijnen waarop een conferentiegesprek wordt gevoerd.
Lijnscherm	
Gecombineerd scherm	Gecombineerd scherm Lijnen die een oproep ontvangen of waarop een gesprek wordt gevoerd, zijn verlicht. (Lijnen waarop meerdere oproepen binnenkomen tonen de eerste oproep.)  wordt weergegeven op lijnen waarop een conferentiegesprek wordt gevoerd.

*1 Zie "De weergave van het standby-scherm wisselen", Blz. 20.

Inhoud van het lijnscherm en het gecombineerde scherm

U kunt de status en informatie van elke lijn bevestigen. Door op bepaalde pictogrammen te tikken, kunt u meer informatie weergeven of instellingen wijzigen. U kunt ook functies uitvoeren of instellingen configureren door op de soft toetsen onder aan het scherm te tikken.

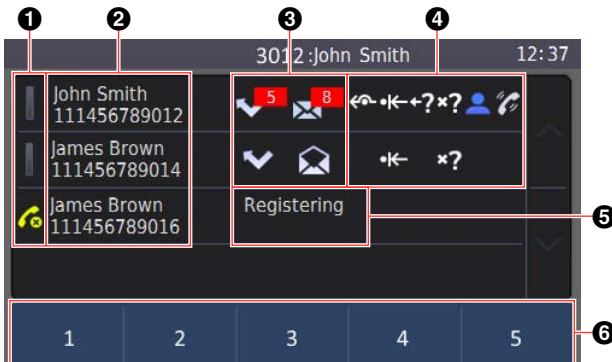

De afbeelding hieronder toont een voorbeeld van het lijnscherm. Op het gecombineerde schermen worden functietoetsen aan de bovenkant weergegeven.







Opmerking

- De display-afbeeldingen in deze handleiding zijn slechts bedoeld ter illustratie. Het scherm op uw telefoon kan afwijken in taal of vormgeving.

1 Lijnstatus

Pictogram	Status		Betekenis
	Kleur	Indicatieschema	
	—	Uit	Beschikbare lijn
	Blauw	Aan	In gesprek

Voordat u de toestellen gaat gebruiken

Pictogram	Status		Betekenis
	Kleur	Indicatieschema	
	Blauw	Langzaam knipperend	In wachtstand
	Blauw	Snel knipperend	Inkomend gesprek
	Rood	Aan	In gebruik op ander toestel
	Rood	Langzaam knipperend	In wachtstand op ander toestel
	—	—	Registratiefout









2 Lijninformatie

Informatie over de lijn (naam, telefoonnummer) wordt weergegeven.





3 Scherm voor gemiste oproepen en voicemailberichten

Informatie over gemiste oproepen en voicemailberichten wordt weergegeven.

Het aantal nieuwe gemiste oproepen en voicemailberichten wordt weergegeven in het rode vak.

Pictogram	Beschrijving	Opmerking
	Nieuwe gemiste oproepen, aantal weergegeven (actief)	Door op "actieve" pictogrammen te klikken, wordt een scherm met gedetailleerde informatie weergegeven.
	Nieuwe gemiste oproepen, aantal weergegeven (inactief)	
	Geen nieuwe gemiste oproepen (actief)	
	Geen nieuwe gemiste oproepen (inactief)	
	Nieuwe voicemailberichten, aantal weergegeven (actief)	
	Nieuwe voicemailberichten, aantal weergegeven (inactief)	
	Geen nieuwe voicemailberichten (actief)	
	Geen nieuwe voicemailberichten (inactief)	

4 Status lijninstelling en gesprekstatus

Pictogram	Beschrijving	Opmerking
	DSN ingesteld	Er wordt geen pictogram weergegeven als de bijbehorende functie is uitgeschakeld.
	NS ingesteld	
	Anonieme gesprekken voeren	
	Anonieme bellers blokkeren	

Pictogram	Beschrijving	Opmerking
	Aanwezigheid (Mijn telefoon): Beschikbaar	[In standby-modus] Door op een pictogram te tikken, wordt een instellingscherm weergegeven waar u de instelling kunt wijzigen.
	Aanwezigheid (Mijn telefoon): Afwezig (knipperend pictogram)	
	Aanwezigheid (Mijn telefoon): Bezet	
	Aanwezigheid (Mijn telefoon): Offline/Onzichtbaar	
	Aanwezigheid (Mijn telefoon): Onzichtbaar	
	ACD: Beschikbaar	
	ACD: Niet beschikbaar	
	ACD: Afronden (knipperend pictogram)	
	ACD: Afgemeld	
	Conferentie	
	Conferentie wachtstand	—

5 Niet-geregistreerde lijn

Als een "niet-geregistreerd"-fout is opgetreden, wordt "Registreren" weergegeven.

6 Soft toetsen (geven de namen van de beschikbare functies weer)

U kunt op een soft toets tikken om de aangegeven functie uit te voeren. Welke soft toetsen worden weergegeven, is afhankelijk van de status van de telefoon. Druk op "Volg." om de rij met weergegeven soft toetsen te wisselen.

Als u in de standby-modus op /[MENU] drukt, worden alle soft toetsen weergegeven die momenteel niet zijn weergegeven.

Druk op /[MENU] of tik op de "Terug" soft toets om terug te gaan naar het oorspronkelijke scherm.

- Soft toetsen die worden weergegeven in de standby-modus

Kies	Telefoonboek	Gesprekslog	Functie*1
Parkeren*2	ACD*2	Call center*2	Mijn telefoon*2
Aanwezigheid*2	DSN/NS*2	Oproepen*2	Groep beantw.*2
Basis Instelling	Systeeminstel.	Gevorderde instel.	Applicatie*2
Volg.	Terug		

*1 Als er een oproep binnenkomt bij een BLF toets, wordt linksboven een rode stip weergegeven.

*2 Dit item wordt alleen weergegeven als de functie is ingeschakeld. Raadpleeg uw systeemprogrammeur voor meer informatie.

KX-HDV20 Self-labeling LCD

[Voorbeeld]

KX-HDV20 (Optioneel model)*¹

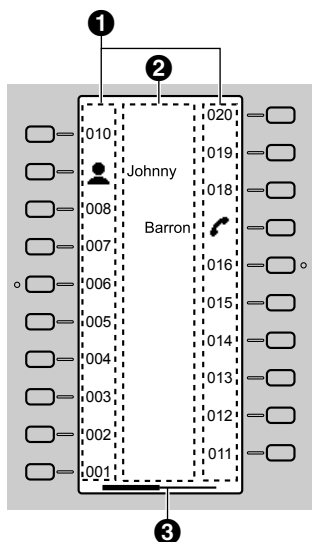

*1 U kunt maximaal 40 toetsen (20 toetsen × 2 pagina's) registreren.



1 Pictogrammen

Pictogrammen	Betekenis	Pictogrammen	Betekenis
(Nummer)	Geen functie toegewezen.		Telefoonboek
	Snelkiezen		Gesprekslog
	Lijn		
Lijnstatus	Gesprek aannemen		
	BLF		Wrapup
	Aanwezigheid		Groep beantw.
	ACD (Inloggen/Uitloggen)		Doorschakelen
	Hotelservicefuncties		Gesprek doorverb.
	Conferentie		Blind doorverb.
			Parkeren
			Terughalen gesprek

2 Naam funktielabel

3 Pagina-informatie

Indicatie	Betekenis
	Pagina 1 wordt getoond

Indicatie	Betekenis
	Pagina 1 wordt getoond en er komt een oproep binnen bij een BLF toets op pagina 2
	Pagina 2 wordt getoond
	Pagina 2 wordt getoond en er komt een oproep binnen bij een BLF toets op pagina 1

Opmerking

- Afbeeldingen van het display in deze handleiding zijn alleen voorbeelden. Het werkelijke scherm op uw telefoon kan er anders uitzien of een andere kleur hebben.

Hoofdmenu

De volgende menu-items worden weergegeven in de standby modus.

Functie

Geeft de funktietoetsen weer.

Zie "De funktietoetsen (programmatoetsen en DSS toetsen) wijzigen", Blz. 52.

Spraakboodschap

Hiermee kunt u toegang tot uw mailbox krijgen.

Zie "Voicemails beluisteren", Blz. 40.

DSN/NS*1

Gesprek doorschakelen/Niet storen.

Zie "Gesprek doorschakelen/Niet storen", Blz. 40.

Oproepen*1

Een MultiCast Voice Paging-oproep plaatsen.

Zie "Een MultiCast Voice Paging-oproep plaatsen", Blz. 33.

Gesprekslog

Geeft het gesprekslog weer.

Zie "Inkomend/uitgaand gesprekslog", Blz. 27.

Telefoonboek

Het persoonlijke of gedeelde telefoonboek openen.

Zie "Via het telefoonboek", Blz. 42.

Lijnstatus

Geeft de status van elke lijn op het hoofd-LCD weer.

Zie "De lijnstatus controleren", Blz. 50.

Basis Instelling

Het menu met basisinstellingen openen.

Zie "De basisinstellingen wijzigen", Blz. 57.

Systeeminstel.

Het menu met systeeminstellingen openen.

Zie "De systeeminstellingen wijzigen", Blz. 57.

Gevorderde instel.

Het menu met geavanceerde instellingen openen.

Zie "De geavanceerde instellingen wijzigen", Blz. 58.

Call center*1

Opent de functie Call center.

Aanwezigheid*1

Opent de functie Aanwezigheid.

Applicatie*1

Opent de functie Applicatie.

*1 Dit item wordt alleen weergegeven als de functie is ingeschakeld. Raadpleeg uw systeemp programmeur voor meer informatie.

Het volume aanpassen

Het volume van de ontvanger/luidspreker/headset aanpassen

1. Druk op [–]/[+] volumetoets: Past het volume aan tijdens een gesprek.

Opmerking

- Zowel het ontvangervolume als het headsetvolume zijn aangepast in de trainingsmodus. Zie “Trainingsmodus”, Blz. 35.

Belvolume aanpassen of Belsignaal uitschakelen

[In standby-modus]

1. Druk op [–]/[+] volumetoets: Past het belvolume aan.
2. Tik op "OK".

Opmerking

- Zie “Inkomend opties”, Blz. 69 voor meer informatie over het instellen van het belpatroon.

Belvolume aanpassen of Belsignaal uitschakelen tijdens overgaan

Terwijl een gesprek binnenkomt kunt u als volgt het belvolume aanpassen of uitschakelen:

Opmerking

- Als u de headset aansluit terwijl er een oproep binnenkomt, zal het belsignaal via de luidspreker te horen zijn.

Het belvolume aanpassen

1. Druk op [–]/[+] volumetoets: Past het belvolume aan.

Opmerking

- Het nieuw ingestelde volume geldt ook voor volgende inkomende gesprekken.
- Het volume kan ook worden aangepast in het pop-upvenster.





Belsignaal uitschakelen

1. Tik op .

Inkomend/uitgaand gesprekslog

Het inkomend/uitgaand gesprekslog weergeven

[In standby-modus]

1. Tik op  /  → "Gesprekslog"
2. Logboek van gemiste gesprekken: Tik op .
Inkomend gesprekslog: Tik op .
Uitgaand gesprekslog: Tik op .

Een gesprek starten via het inkomend/uitgaand gesprekslog

Zie “Het Inkomend/uitgaand gesprekslog gebruiken”, Blz. 32.



Een item opslaan via het inkomend/uitgaand gesprekslog

Zie “Een item opslaan via het inkomend of uitgaand gesprekslog”, Blz. 44.

Voordat u de toestellen gaat gebruiken

Items in het inkomend/uitgaand gesprekslog wissen

[Wanneer het inkomend/uitgaand gesprekslog wordt weergegeven]

1. Tik op .
2. Tik op  /  : Tik op de selectievakjes van de items die u wilt verwijderen.
3. Tik op . → "OK"

Opmerking

- U kunt alle items in de lijst selecteren door te tikken op .

Wachtwoord instellen

Standaard is er geen wachtwoord ingesteld op de telefoon. U moet een wachtwoord (4 cijfers) instellen voordat u het toestel in gebruik neemt. De onderstaande functies kunt u pas uitvoeren na het instellen van een wachtwoord:





- Vergrendeling telefoonboek (zie "Het telefoonboek vergrendelen", Blz. 48).

Opmerking

- Om onbevoegd gebruik van dit product te voorkomen:
 - stel een wachtwoord in dat uit willekeurige tekens bestaat en niet makkelijk te raden is.
 - wijzig het wachtwoord regelmatig.
- Maak een aantekening betreffende het wachtwoord, zodat u het niet vergeet.

Instellen

[In standby-modus]

1. Tik op  /  → "Basis Instelling"
 2. Tik op  /  → "Overige opties"
 3. Tik op "Wijzig Paswoord".
 4. Voer een nieuw wachtwoord in (4 cijfers [0–9]).*1 → "OK"
 5. Herhaal en bevestig het wachtwoord zoals ingevoerd in stap 4.
- *1 Als er al een wachtwoord is ingesteld, moet u het oude wachtwoord eerst invoeren.

De displaytaal instellen

U kunt de taal instellen waarin mededelingen op de LCD worden weergegeven.

[In standby-modus]

1. Tik op  /  → "Basis Instelling"
 2. Tik op  /  → "Display opties"
 3. Tik op  /  → "Taal"
 4. Tik op  /  : Selecteer een taal. → "OK"
- Zie "Display opties", Blz. 71 voor een lijst van beschikbare talen.

Tekens invoeren

Met de cijfertoetsen kunt u tekens en cijfers invoeren.

U kunt tijdens het invoeren van een naam kiezen uit één van de tekenmodi door op de gewenste tekenmodus te tikken.

Zie "Tabel voor tekeninvoer", Blz. 68 voor een overzicht van de beschikbare tekens.

Tik op de gewenste tekenmodus om de tekenmodus te wijzigen tijdens het invoeren van een naam in het telefoonboek.

Modelnr.	Tekenmodus
KX-HDV330NE, KX-HDV330X, KX-HDV330SX	ABC (Romaans) 0-9 (Numeriek) ABΓ (Grieks) AAA (Uitgebreid 1) SSŠ (Uitgebreid 2)
KX-HDV330RU	ABБ (Cyrillisch) 0-9 (Numeriek) ABC (Romaans) AAA (Uitgebreid 1) SSŠ (Uitgebreid 2)
KX-HDV330, KX-HDV330C	ABC (Romaans) 0-9 (Numeriek) +RĀ (Uitgebreid 1)

Voorbeeld: De naam "Anne" invoeren in de tekenset Romaans.

2 → **→** → **⊗** → **6** → **6** → **→** → **6** → **6** → **→** → **3** → **3**

- Druk op **⊗** om te schakelen tussen kleine letters en hoofdletters.
- Als u een teken wilt invoeren dat onder dezelfde cijfertoets valt als het vorige teken: verplaats de cursor door op **→** te tikken en voer dan het gewenste teken in.
- Als u een verkeerd teken hebt ingevoerd: tik op **←** of **→** om het betreffende teken te selecteren, en tik vervolgens op **⊗** om het te wissen. Voer dan het juiste teken in.
- Als u een hele regel wilt wissen, tikt u op "Wissen".

Bluetooth Headset

Voordat u een Bluetooth headset in gebruik kunt nemen, moet u de headset bij de unit aanmelden.

Aanmelden van een Bluetooth headset

Volg de instructies voor de headset om de koppelingsmodus (pairing mode) op de headset te activeren.

1. Tik op **➤** / **◀** → "Basis Instelling"

Voordat u de toestellen gaat gebruiken

2. Tik op  /  → "Bluetooth headset"

3. Tik op "Voeg BT-HS toe".

4. Voer het PIN-nummer in.*1 → "OK"

*1 Meer informatie over het PIN-nummer vindt u in de documentatie bij uw headset.

Afmelden van een Bluetooth headset

1. Tik op  /  → "Basis Instelling"

2. Tik op  /  → "Bluetooth headset"

3. Tik op "Registratie". → "Ja"

Verbinding maken met een Bluetooth headset

1. Tik op  /  → "Basis Instelling"

2. Tik op  /  → "Bluetooth headset"

3. Tik op "Verbinding". → "AAN" → "OK"

Verbinding met een Bluetooth headset verbreken

1. Tik op  /  → "Basis Instelling"

2. Tik op  /  → "Bluetooth headset"

3. Tik op "Verbinding". → "UIT" → "OK"

Opmerking

- Tijdens een gesprek met behulp van een Bluetooth headset, kan het ontvangervolume worden aangepast met de volumeknop op de headset of de hoofdunit.
 - De verbindingstatus wordt weergegeven op de statusbalk.
 - Door middel van radiogolven worden signalen verstuurd tussen de unit en de Bluetooth headset. Voor maximaal bereik en ruisloze werking, wordt aanbevolen om de unit niet in de nabijheid van elektrische apparaten zoals faxapparaten, radio's, personal computers of magnetrons te plaatsen.
 - Er kan geen garantie worden gegeven voor beveiliging tegen afliuisterapparatuur.
-

Basiswerking

Een gesprek beginnen



Als u in deze handleiding de zin "neem de hoorn van de haak" ziet staan, kunt u één van de volgende dingen doen:

- Neem de hoorn van de haak.
- Druk op de toets /[SP-PHONE] met de hoorn op de haak. U kunt dan handen-vrij telefoneren.
- Druk op /[HEADSET] wanneer u een headset gebruikt.
- Tik op de overeenstemmende funktietoets om een lijn te selecteren.*1



*1 Wanneer een funktietoets is toegewezen als lijntoets of lijnstatustoets, is deze functie beschikbaar.

Een gesprek beëindigen

Als u in deze handleiding de term "leg de hoorn op de haak" ziet staan, kunt u één van de volgende dingen doen:

- Leg de hoorn terug op de haak.
 - Druk op /[SP-PHONE] als u in handen-vrij modus bent.
 - Druk op /[HEADSET] wanneer u een headset gebruikt.
 - Druk op /[CANCEL].
 - Tik op "UIT".
-

Een nummer bellen

- U kunt de juiste invoer van het nummer bevestigen voordat het gekozen wordt (Kiezen na intoetsen) door het nummer in te voeren, en vervolgens de hoorn van de haak nemen.
 - Als u het kiezen van een nummer wilt annuleren, drukt u op /[CANCEL].
 - Als u een pauze van 3 seconden tussen telefoonnummers wilt inlassen, drukt u op "Pauze".*1
Dit is bijvoorbeeld handig als u de voicemail wilt gebruiken, maar het vooraf opgenomen bericht niet wilt horen. Herhaal deze handeling voor langere pauzes.
 - Het "+" symbool (internationale toegangscode) kunt u invoeren door de toets "" ingedrukt te houden.
- *1 Dit pictogram wordt alleen weergegeven als deze is geconfigureerd op de telefoon. Raadpleeg uw systeemprogrammeur voor meer informatie.

Basisbediening

Nummer kiezen en bellen

1. Neem in standby-modus de hoorn van de haak.
2. Kies het nummer van de externe partij.
3. Tik op "Spraakoproep".
4. Leg de hoorn op de haak om het gesprek te beëindigen.

Opmerking

- U kunt een bepaalde lijn gebruiken door te drukken op een funktietoets die is toegewezen aan een lijn (zie "De funktietoetsen (programmatoetsen en DSS toetsen) wijzigen", Blz. 52) of door het lijnstatusscherm te gebruiken (zie "De lijnstatus controleren", Blz. 50).
- Volg onderstaande procedure om een nieuw nummer te bellen zonder op te hangen.

[Tijdens een gesprek]

1. Druk op /[MENU].
2. Tik op "Recall".

Kiezen na intoetsen

In standby-modus kunt u het nummer intoetsen terwijl de hoorn nog op de haak ligt. Toets het nummer in en neem daarna de hoorn op om het nummer te bellen.

Eenvoudig bellen

Bellen via de kieslijst

Het laatst gekozen telefoonnummer wordt opgeslagen in de kieslijst (maximaal 32 cijfers per nummer).

[In standby-modus]

1. Druk op /[REDIAL].
2. Neem de hoorn van de haak.

Opmerking



- Als deze procedure tijdens een gesprek wordt uitgevoerd, wordt het gesprek beëindigd en wordt het nummer opnieuw gebeld.

Bellen met sneltoetsen

Aan elke cijfertoets kunt u een telefoonnummer toewijzen dat u direct kunt kiezen door de gewenste cijfertoets ingedrukt te houden.

1. Houd de kiestoets (0–9) die als sneltoets is toegewezen meer dan 1 seconden ingedrukt.
2. Neem de hoorn van de haak.

Opmerking

- Terwijl de informatie van de Direct Kiezen-toets wordt weergegeven, kunt u op  of  drukken om een ander Direct Kiezen-nummer te selecteren.
- Als de Direct Kiezen-functie is ingesteld op "Automatisch", kunt u een Direct Kiezen-nummer ook kiezen door de bijbehorende cijfertoets een bepaald aantal seconden ingedrukt te houden. Zie voor meer informatie "Het type Direct Kiezen instellen", Blz. 52.
- Zie "Direct Kiezen-toetsen toewijzen uit telefoonboek", Blz. 51 voor meer informatie over het toewijzen van Direct Kiezen-toetsen.

De hotline gebruiken

Als uw beheerder deze functie heeft geconfigureerd, kunt u automatisch bellen naar een geregistreerd telefoonnummer. Raadpleeg uw systeemprogrammeur voor meer informatie.

[In standby-modus]

1. Neem de hoorn van de haak.

Het Inkomend/uitgaand gesprekslog gebruiken

Via het Inkomend gesprekslog

[In standby-modus]

1. Tik op  /  → "Gesprekslog"
2. Logboek van gemiste gesprekken: Tik op .
Inkomend gesprekslog: Tik op .
3. Tik op  / : Selecteer een logboek van inkomende gesprekken.
4. Neem de hoorn van de haak.

Het Uitgaand gesprekslog gebruiken





[In standby-modus]

1. Tik op  /  → "Gesprekslog"
2. Tik op .
3. Tik op  / : Selecteer een logboek van uitgaande gesprekken.
4. Neem de hoorn van de haak.

Via het telefoonboek

Het persoonlijk telefoonboek gebruiken

[In standby-modus]

1. Tik op  /  → "Telefoonboek"
2. Zoek het gewenste item.*1
3. Tik op  / : Selecteer het gewenste item.

4. Selecteer het gewenste telefoonnummer.
 5. Neem de hoorn van de haak.
- *1 Zie voor meer informatie "Een item in het persoonlijk telefoonboek zoeken", Blz. 47.

Opmerking

- Als het persoonlijk telefoonboek niet is toegestaan, kan deze functie niet worden gebruikt. Raadpleeg uw systeemp programmeur voor meer informatie.

Het gedeelde telefoonboek gebruiken

[In standby-modus]

1. Tik op  /  → "Telefoonboek"
 2. Als "Telefoonboek" wordt weergegeven als titel, tikt u op .*1
 3. Zoek het gewenste item.*2
 4. Tik op  / : Selecteer het gewenste item.
 5. Selecteer het gewenste telefoonnummer.
 6. Neem de hoorn van de haak.
- *1 Als alleen het gedeelde telefoonboek is toegestaan, wordt deze stap overgeslagen.
- *2 Zie voor meer informatie "Een item in het gedeelde telefoonboek zoeken", Blz. 49.



Opmerking

- Als het gedeelde telefoonboek niet is toegestaan, kan deze functie niet worden gebruikt. Raadpleeg uw systeemp programmeur voor meer informatie.

Een MultiCast Voice Paging-oproep plaatsen

Als u een paging-oproep plaatst, komt het geluid uit de luidspreker van de andere telefoons.

[In standby-modus]

1. Tik op  /  → "Oproepen"*1
 2. Selecteer een gewenste kanaalgroep.*2
 3. Neem de hoorn van de haak of tik op "Kies".
- *1 Paging-oproepen zijn alleen mogelijk wanneer de functie is ingeschakeld. Raadpleeg uw systeemp programmeur voor meer informatie.
- *2 Als er slechts 1 kanaalgroep is, begint de paging-functie meteen.

Gesprekken ontvangen

- U kunt voor elk soort inkomend gesprek de beltoon instellen. Zie "Inkomend opties", Blz. 69.
- U kunt Auto Beantwoord gebruiken om een gesprek te beantwoorden. Zie "Aannemen opties", Blz. 69.
- Het volume van het belseignaal kan worden aangepast of uitgeschakeld. Zie "Belvolume aanpassen of Belseignaal uitschakelen", Blz. 27.
- Als u de headset aansluit terwijl er een oproep binnenkomt, zal het belseignaal via de luidspreker te horen zijn. Afhankelijk van de headset, is het belseignaal mogelijk te horen via de headset.
- Als een gesprek binnenkomt van een telefoonnummer dat is opgeslagen in het telefoonboek, worden het nummer en de naam van de beller weergegeven in het gesprekslog.
- Er kunnen maximaal 24 gesprekken tegelijk worden ontvangen. De 25e beller hoort een in-gesprektoon.

Nummerherkenning

Als een gesprek binnenkomt dat nummerherkenningsinformatie bevat (naam en telefoonnummer van de beller), wordt deze informatie geregistreerd in het Inkomend gesprekslog en weergegeven op de LCD.

Als een nummer overeenkomt met een nummer in het telefoonboek, zal de bijbehorende naam samen met het nummer op het display verschijnen.

Als nummerherkenning door het telefoonsysteem wordt verzonden en er ook informatie in het telefoonboek is opgeslagen voor hetzelfde nummer, wordt de informatie in het telefoonboek weergegeven.

Gesprekken beantwoorden

Een inkomend gesprek beantwoorden

1. Neem de hoorn van de haak.*1

*1 Wanneer de handset al van de haak is genomen, druk op de haakschakelaar en laat deze los.

Opmerking

- Wanneer u een oproep ontvangt terwijl een andere oproep in wacht staat, wordt de oproep beantwoordt door op de haakschakelaar te drukken en deze los te laten.

Een inkomend gesprek op een specifieke lijn beantwoorden

1. Druk op de overeenkomende funktietoets.

Opmerking

- Wanneer een funktietoets is toegewezen als lijntoets of lijnstatustoets, is deze functie beschikbaar.
- Lijntoetsen met inkomende oproepen zullen snel blauw knipperen.
- U kunt voor elk soort inkomend gesprek een patroon instellen voor de beltoon. Zie voor meer informatie "Inkomend opties", Blz. 69.

Een inkomend gesprek beantwoorden wanneer er meerdere inkomende gesprekken zijn

1. Tik op "Lijn".
2. Tik op  /  : Selecteer een inkomend gesprek.
3. Neem de hoorn van de haak.

Een inkomend gesprek afwijzen

1. Terwijl het gesprek binnenkomt, tikt u op "Wijs af".
2. Het gesprek zal worden afgewezen en de telefoon keert terug naar standby-modus.

Opmerking

- U kunt ook specifieke nummers automatisch afwijzen. Zie voor meer informatie “Inkomende gesprekken verbieden (alleen voor gebruikers met nummerherkenning)”, Blz. 56.

Handen-vrij modus

In de handen-vrij modus kunt u met de andere partij praten zonder gebruik van de hoorn. Deze modus is handig als u tijdens een gesprek andere taken moet uitvoeren, bijvoorbeeld notities maken.

De handen-vrij modus inschakelen

Als u op /[SP-PHONE] drukt in standby-modus, kunt u de handen-vrij modus inschakelen.

Tijdens een gesprek met een headset, kunt u de handen-vrij modus inschakelen door te drukken op /[SP-PHONE].

Handen-vrij modus annuleren

U kunt de handen-vrij modus op de volgende manieren uitschakelen:

- Neem de hoorn van de haak tijdens een gesprek in de handen-vrij modus.
- Wanneer u een gesprek voert in de handen-vrij modus en er een headset is aangesloten op de unit, drukt u op /[HEADSET] om het gesprek te vervolgen via de headset.

Trainingsmodus

In de trainingsmodus hoort u de andere partij in een gesprek via zowel een headset als de handset. Deze modus is handig voor het trainen van een operator. Terwijl de operator met de andere partij praat via de headset, kan een trainer de andere partij horen op de handset en de operator leren hoe te reageren op de beller.

Trainingsmodus starten

[Tijdens een gesprek met een headset]

1. Neem de hoorn van de haak.
2. Druk op /[HEADSET] om de trainingsmodus te starten.

Trainingsmodus beëindigen

1. de hoorn weer op de haak leggen.
Het gesprek gaat verder via de headset.

Tijdens een gesprek

Een gesprek doorverbinden (Gesprek Doorverbinden)

U kunt een gesprek doorverbinden naar een andere bestemming (intern of extern nummer).

Opmerking

- De bediening van deze functie is mogelijk afhankelijk van de configuratie van de telefoon. Neem als de volgende procedure niet werkt contact op met de systeemp programmeur voor meer informatie.

Doorverbinden

1. Druk tijdens een gesprek op /[TRANSFER].
2. Bel de partij op waarnaar u wilt doorverbinden. → Tik op "Spraa koproep".
3. Wacht totdat de andere partij antwoordt om het doorverbinden aan te kondigen.
4. Hang op.

Opmerking

- Druk op /[CANCEL] om het gesprek terug te halen, voordat het toestel waarnaar wordt doorverbonden, heeft beantwoord.

Doorverbinden (onvoorwaardelijk) zonder aankondiging

1. Tik op "Blind"*1 tijdens een gesprek.
 2. Bel de partij op waarnaar u wilt doorverbinden. → Tik op "Spraa koproep".
- *1 Als onvoorwaardelijk doorverbinden niet is toegestaan, wordt dit pictogram niet weergegeven. Raadpleeg uw systeemp programmeur voor meer informatie.

Een gesprek in de wachtstand plaatsen

Op uw toestel kunt u een gesprek in de Wachtstand plaatsen.

Opmerking

- De bediening van deze functie is mogelijk afhankelijk van de configuratie van de telefoon. Neem als de volgende procedure niet werkt contact op met de systeemp programmeur voor meer informatie.

In de wachtstand plaatsen

Het huidige gesprek in de wachtstand plaatsen

1. Druk op /[HOLD].

Opmerking



- Als een funktietoets is toegewezen als lijntoets en u op een andere lijntoets drukt dan de lijntoets voor het huidige gesprek, wordt het gesprek in de wacht gezet of afgebroken, afhankelijk van de instellingen voor de automatische wachtstand. Neem contact op met de dealer/serviceprovider van uw telefoonsysteem voor meer informatie.

Een gesprek op uw lijn terughalen uit de wachtstand

[Als één lijn in de wachtstand staat]

1. Druk op /[HOLD].

[Als twee of meer lijnen in de wachtstand staan]

1. Druk op /[HOLD].
2. Tik op  /  : Selecteer een lijn in de wachtstand.

Opmerking

- Wanneer u een oproep ontvangt terwijl een andere oproep in wacht staat, wordt de oproep beantwoordt door op de haakschakelaar te drukken en deze los te laten.
- Als een funktietoets is toegewezen als lijntoets en er op die lijn een gesprek in de wachtstand staat, kunt u het gesprek uit de wachtstand halen via de stap hieronder.
 1. Druk op de overeenkomende funktietoets.

Wachtstand in een systeem-parkeerzone (Gesprek Parkeren)

U kunt deze functie gebruiken als doorverbindingmethode.

Als Gesprek Parkeren is toegestaan, wordt het pictogram "Parkeren" weergegeven. Het nummer voor de functie Gesprek parkeren moet echter vooraf zijn ingesteld. Afhankelijk van uw telefoonsysteem, moet u mogelijk ook een nummer voor de parkeerzone instellen om een geparkeerd gesprek terug te halen. De functie is afhankelijk van uw telefoonsysteem. Raadpleeg uw systeemprogrammeur voor meer informatie.

Instellen



1. Druk tijdens een gesprek op /[MENU].
2. Tik op "Parkeren".

Terughalen (Parkeergesprek terughalen)

[In standby-modus]

1. Voer het nummer voor de functie Gesprek parkeren in.
2. Neem de hoorn van de haak.



Opmerking

- Afhankelijk van het telefoonsysteem, wordt  mogelijk weergegeven op de statusbalk. In dit geval kunt u het gesprek terughalen door op /[MENU] te drukken en daarna op "Parkeren" te tikken. Als u echter een geparkeerd gesprek wilt terughalen met het pictogram, dan moet het nummer voor de functie Gesprek parkeren vooraf zijn ingesteld. Raadpleeg uw systeemprogrammeur voor meer informatie.

Wisselen tussen twee gesprekken (Wisselgesprek)

U kunt afwisselend met twee partijen spreken, waarbij u telkens één partij in de wachtstand heeft staan en met de andere spreekt.

Wisselen tussen twee partijen door één tijdelijk in de wachtstand te plaatsen

1. Druk tijdens een gesprek op /[HOLD].
2. Kies het interne toestelnummer van de andere partij. → Neem de hoorn van de haak.
3. Als u met de andere partij hebt gepraat, tikt u op "Lijnstatus".
4. Tik op  /  : Selecteer de oorspronkelijke partij.
5. Praat met de partij.



Conferentie met drie partijen

Tijdens een gesprek kunt u een andere partij opbellen en een conferentiegesprek opzetten.

Opmerking

- Het kan zijn dat uw telefoonsysteem geavanceerde mogelijkheden voor Conferentie ondersteunt. In dat geval kunnen de procedures voor Conferentiegesprek verschillen van hetgeen in deze paragraaf staat beschreven. Neem contact op met de dealer/serviceprovider van uw telefoonsysteem voor meer informatie.

Een conferentiegesprek opzetten

1. Druk tijdens een gesprek op /[CONF].
2. Bel de partij op die u aan het gesprek wilt toevoegen. → Tik op "Sprakoproep".
3. Druk op /[CONF] nadat de andere partij het gesprek heeft aangenomen.

Tijdens een gesprek

Een partij uit de Conferentie verwijderen

Tijdens een conferentie kunt u partijen uit het gesprek verwijderen. Echter, deze functie is alleen mogelijk als uzelf de Conferentie heeft opgezet.

1. Tijdens een conferentiegesprek drukt u op /[HOLD].
2. Druk nogmaals op /[HOLD] om de partijen in de wachtstand weer te geven.
3. Tik op  /  : Selecteer de partij die u wilt verwijderen.
4. Praat met de partij en leg de hoorn op de haak om het gesprek te beëindigen.
5. Druk op /[HOLD].

Een conferentiegesprek beëindigen

Leg de hoorn op de haak om het conferentiegesprek te beëindigen.

Microfoon uit

U kunt de microfoon of de hoorn uitschakelen zodat u ongestoord met andere personen in het vertrek kunt spreken, terwijl u wel de beller kunt blijven horen via de luidspreker van de hoorn.

Instellen/annuleren

1. Druk op  / /[MUTE/AUTO ANS].

Opmerking

- Als  wordt weergegeven op de statusbalk, wordt het geluid gedempt.
- Het geluid blijft gedempt, ook als u de luidspreker in- of uitschakelt.
- Het geluid blijft gedempt, ook als u een headset aansluit of loskoppelt.

Gesprek Wacht

Als tijdens een gesprek een tweede gesprek binnenkomt, hoort u een Gesprek Wacht-toon horen. U kunt het tweede gesprek beantwoorden door het eerste te beëindigen of in de wachtstand te zetten.

Als het Gesprek Wacht-scherm wordt weergegeven, kunt u overschakelen naar het lijnscherm of het gecombineerde scherm*1 door op /[HOME] te drukken of 10 seconden te wachten. U kunt weer naar het oorspronkelijke scherm teruggaan door op /[HOME] te drukken.

Dit is een optie die door uw telefoonmaatschappij wordt aangeboden. U kunt een Gesprek Wacht-toon ontvangen en de belleridentificatie. Neem contact op met de dealer/serviceprovider van uw telefoonsysteem voor meer informatie.

*1 Het gecombineerde scherm wordt weergegeven als het is ingesteld als het standby-scherm.

Het huidige gesprek beëindigen om te spreken met de nieuwe beller

1. Hang op.
2. Neem de hoorn van de haak.

Het huidige gesprek in de wachtstand plaatsen om te spreken met de nieuwe beller

1. Tik op "Spraakoproep".

Gesprek meeluisteren

Een gesprek dat via de hoorn tussen twee partijen wordt gevoerd, kan door anderen via de luidspreker worden meegeluisterd.

Starten/annuleren

1. Druk tijdens een gesprek op /[SP-PHONE].

Opmerking







- Als de functie Gesprek meeluisteren actief is, kunt u naar handsfreemodus overschakelen door de hoorn op de haak te leggen.

Gesprek doorschakelen/Niet storen





U kunt inkomende gesprekken naar een andere bestemming doorschakelen. U kunt inkomende gesprekken ook weigeren (Niet storen).

Toegang tot de instellingen voor DSN/NS

[In standby-modus]

1. Tik op  /  → "DSN/NS"
 2. Als een eenheid meerdere lijnen heeft, tikt u op  /  om de gewenste lijn te selecteren.
 3. Tik op  /  : Selecteer het type DSN of NS dat moet worden toegepast.
De instellingen zijn als volgt:
 - NS: Niet Storen inschakelen
(Alle inkomende gesprekken worden automatisch geweigerd.)
 - DSN(alle): Alle gesprekken doorschakelen
(Alle inkomende gesprekken worden doorgeschakeld.)
 - DSN(bezet): Doorschakelen bij In Gesprek
(Inkomende gesprekken worden alleen doorgeschakeld als uw toestel bezet is.)
 - DSN(GA): Doorschakelen bij Geen antwoord*1
(Een inkomend gesprek wordt doorgeschakeld als u het gesprek niet binnen een bepaalde tijd beantwoordt.)
 4. (DSN) Tik op "Aan/uit": Selecteer Aan of Uit. → "Volg." of "OK"
(NS) Tik op "Aan/uit": Selecteer Aan of Uit. → "OK"
 5. Als u een Doorschakelinstelling selecteert, zorg dan dat u een nieuw doorschakelnummer invoert of controleer en wijzig een al ingesteld doorschakelnummer. → "OK"
- *1 Tik op "Aantal beltonen" om in te stellen na hoeveel belseignalen het gesprek wordt doorgeschakeld.





Opmerking

- Wanneer Gesprek Doorschakelen en/of Niet Storen is ingeschakeld, verschijnt in standby modus  / 
en/of  /  in de statusbalk.
- Deze functie is alleen beschikbaar als deze is ingeschakeld. Raadpleeg uw systeemprogrammeur voor meer informatie.

Vocemails beluisteren

Als u een voicemail ontvangt, wordt  weergegeven of de Boodschap Wacht-indicator knippert langzaam. U kunt uw nieuwe berichten controleren door uw mailbox te openen.

[In standby-modus]

1. Druk op /[MESSAGE] of tik op "Sprakboodschap".
2. Tik op  /  : Selecteer de lijn waarop  wordt weergegeven.

Xsi Visual Voicemail

Met de Voicemail-service van Broadsoft-Xsi kunt u gedetailleerde informatie over berichten ontvangen van de Xsi-server. De volgende bewerkingen zijn beschikbaar:

- Berichten downloaden
- Berichten markeren als gelezen of ongelezen
- Berichten verwijderen

Neem contact op met de dealer/serviceprovider van uw telefoonsysteem voor meer informatie.

De volgende beperkingen zijn van toepassing:

- Videobberichten worden niet ondersteund.
- Voicemail-indeling: Alleen WAV (MP3 is niet beschikbaar)
- Voicemail-opnametijd: Maximaal 5 minuten

Via het telefoonboek

De KX-HDV330 heeft 2 typen telefoonboeken.

1. Persoonlijk telefoonboek

Dit telefoonboek is opgeslagen in de telefoon.

2. Gedeeld telefoonboek

Als uw telefoonprovider de service voor gedeelde telefoonboeken aanbiedt, kunt u hier gebruik van maken.

Neem contact op met de dealer/serviceprovider van uw telefoonsysteem voor meer informatie.

	Persoonlijk telefoonboek	Gedeeld telefoonboek
Nieuwe items opslaan	✓	—
Opgeslagen items bewerken	✓	—
Opgeslagen items verwijderen	✓	—
Zoeken op naam in het telefoonboek	✓	✓
Zoeken op categorie in het telefoonboek	✓	—
Telefoonnummers voor elk item	Maximaal 5	Maximaal 5 ^{*1}
Privé-besignaal	✓	—
Het telefoonboek vergrendelen	✓	—

*1 Dit nummer is afhankelijk van de gebruikte service.

Het persoonlijk telefoonboek gebruiken

Voor uw gemak kunt u 500 items (5 telefoonnummers per item, max. 2500 telefoonnummers) en namen in de telefoon opslaan. Ook kunt u voor verschillende categorieën unieke patronen voor beltonen instellen waaraan u inkomende gesprekken kunt herkennen. Alle contacten in het telefoonboek worden in alfabetische volgorde opgeslagen. Uit veiligheidsoverwegingen kunt u het telefoonboek vergrendelen.

- Zie "Een item in het persoonlijk telefoonboek zoeken", Blz. 47 voor uitleg over het zoeken van contacten in het telefoonboek.
- Bekijk "Het gedeelde telefoonboek gebruiken", Blz. 49 voor informatie over een ander telefoonboek waarin meer dan 500 items kunnen worden opgeslagen via het netwerk.

Opmerking

- Wij raden u aan om backups te maken van de telefoonboekgegevens voor het geval het toestel defect raakt.
- U kunt informatie voor maximaal 500 contacten opslaan.
- U kunt telefoonboekgegevens importeren en exporteren. Raadpleeg uw systeemprogrammeur voor meer informatie.
Een naam kan 24 tekens bevatten. Een telefoonnummer kan 32 tekens bevatten.

Privé-besignaal

U kunt uw gegevens in het telefoonboek ordenen in 9 categorieën van privé-besignalen. Voor elke categorie kunt u een ander beltoonpatroon instellen*1. Als de informatie voor nummerherkenning*2 overeenkomt met een in het telefoonboek opgeslagen telefoonnummer of naam, gaat de telefoon over volgens de instellingen voor de bijbehorende categorie.









*1 Zie "Inkomend opties", Blz. 69 voor informatie over patronen voor beltonen.

*2 Zie "Nummerherkenning", Blz. 34 voor informatie over nummerherkenning.

Gegevens opslaan in het persoonlijk telefoonboek

Een nieuw item opslaan

[In standby-modus]

1. Tik op  /  → "Telefoonboek"
2. Tik op . → Het aantal resterende items wordt getoond. → "OK"
3. Tik op "<Voer Naam in>".
4. Voer een naam in (max. 24 tekens). → "OK"
5. Tik op "<Voer Telnr in>".
6. Voer het telefoonnummer in (max. 32 cijfers). → "OK"
7. Herhaal de stappen 5 en 6 om extra telefoonnummers toe te voegen.
8. Tik op "Algemeen".
9. Tik op  / : Selecteer een categorie. → "OK"
10. Tik op  bij het telefoonnummer dat u wilt gebruiken als het standaardnummer van het contact.
De kleur van het pictogram van het geselecteerde item verandert in .
11. Tik op .

Opmerking

- U kunt de stappen 8 en 9 overslaan als u geen categorie wilt toewijzen.
- U kunt stap 10 overslaan als u geen standaardnummer wilt toewijzen. (Het eerste ingevoerde nummer voor een contact wordt automatisch als standaardnummer toegewezen.)
- Geldige tekens zijn "0" t/m "9", "✳", "†", "+", "P".
- Als de naam en het nummer van een contact al bestaan, zal de nieuwe informatie daaraan worden toegevoegd.

Via het telefoonboek





- Zie "Tekens invoeren", Blz. 28 voor uitleg over het invoeren van tekens.

Gegevens opslaan via Kiezen

U kunt eerst een nummer kiezen en het daarna in het telefoonboek opslaan.

Een nieuw contact toevoegen:

[In standby-modus]







1. Kies een nummer.
2. Tik op "Telefoonboek".
3. Tik op "Maak nieuw item". → "OK"
4. Het aantal resterende items wordt getoond. → "OK"
5. Tik op "<Voer Naam in>".
6. Voer een naam in (max. 24 tekens). → "OK"
7. Tik op "Algemeen".
8. Tik op  / : Selecteer een categorie. → "OK"
9. Tik op  bij het telefoonnummer dat u wilt gebruiken als het standaardnummer van het contact.
De kleur van het pictogram van het geselecteerde item verandert in .
10. Tik op .

Opmerking

- U kunt de stappen 7 en 8 overslaan als u geen categorie wilt toewijzen.
- U kunt stap 9 overslaan als u geen standaardnummer wilt toewijzen. (Het eerste ingevoerde nummer voor een contact wordt automatisch als standaardnummer toegewezen.)
- Geldige tekens zijn "0" t/m "9", "x", "†", "+", "P".
- Als de naam en het nummer van een contact al bestaan, zal de nieuwe informatie daaraan worden toegevoegd.
- Zie "Tekens invoeren", Blz. 28 voor uitleg over het invoeren van tekens.

Een telefoonnummer aan een bestaand contact toevoegen:

[In standby-modus]

1. Kies een nummer.
2. Tik op "Telefoonboek".
3. Tik op "Voeg nummer toe". → "OK"
4. Tik op .
5. Voer de gewenste naam in, of de eerste letters daarvan. → "OK"
6. Tik op  / : Selecteer de gewenste naam.
7. Tik op  bij het telefoonnummer dat u wilt gebruiken als het standaardnummer van het contact.
De kleur van het pictogram van het geselecteerde item verandert in .
8. Tik op .





Opmerking

- U kunt stap 7 overslaan als u geen standaardnummer wilt toewijzen. (Het eerste ingevoerde nummer voor een contact wordt automatisch als standaardnummer toegewezen.)
- Geldige tekens zijn "0" t/m "9", "x", "†", "+", "P".
- Als de naam en het nummer van een contact al bestaan, zal de nieuwe informatie daaraan worden toegevoegd.
- Zie "Tekens invoeren", Blz. 28 voor uitleg over het invoeren van tekens.

Een item opslaan via het inkomend of uitgaand gesprekslog

Telefoonnummers uit het inkomend of uitgaand gesprekslog kunt u toevoegen aan het persoonlijk telefoonboek.









Een nieuw contact toevoegen:**[In standby-modus]**

1. Geef het inkomend of uitgaand gesprekslog weer. Zie voor meer informatie "Inkomend/uitgaand gesprekslog", Blz. 27.
2. Tik op  /  : Selecteer het gewenste item.
3. Tik op "Tel.boek opslaan".
4. Tik op "Maak nieuw item". → "OK"
5. Het aantal resterende items wordt getoond. → "OK"
6. Tik op "<Voer Naam in>".
7. Voer een naam in (max. 24 tekens). → "OK"
8. Tik op "Algemeen".
9. Tik op  /  : Selecteer een categorie. → "OK"
10. Tik op  bij het telefoonnummer dat u wilt gebruiken als het standaardnummer van het contact.
De kleur van het pictogram van het geselecteerde item verandert in .
11. Tik op .

Opmerking

- U kunt de stappen 8 en 9 overslaan als u geen categorie wilt toewijzen.
- U kunt stap 10 overslaan als u geen standaardnummer wilt toewijzen. (Het eerste ingevoerde nummer voor een contact wordt automatisch als standaardnummer toegewezen.)
- Geldige tekens zijn "0" t/m "9", "✖", "†", "+", "P".
- Als de naam en het nummer van een contact al bestaan, zal de nieuwe informatie daaraan worden toegevoegd.
- Zie "Tekens invoeren", Blz. 28 voor uitleg over het invoeren van tekens.

Een telefoonnummer aan een bestaand contact toevoegen:**[In standby-modus]**

1. Geef het inkomend of uitgaand gesprekslog weer. Zie voor meer informatie "Inkomend/uitgaand gesprekslog", Blz. 27.
2. Tik op  /  : Selecteer het gewenste item.
3. Tik op "Tel.boek opslaan".
4. Tik op "Voeg nummer toe". → "OK"
5. Tik op .
6. Voer de gewenste naam in, of de eerste letters daarvan. → "OK"
7. Tik op  /  : Selecteer de gewenste naam.
8. Tik op  bij het telefoonnummer dat u wilt gebruiken als het standaardnummer van het contact.
De kleur van het pictogram van het geselecteerde item verandert in .
9. Tik op .







Opmerking

- U kunt stap 8 overslaan als u geen standaardnummer wilt toewijzen. (Het eerste ingevoerde nummer voor een contact wordt automatisch als standaardnummer toegewezen.)
- Geldige tekens zijn "0" t/m "9", "✖", "†", "+", "P".
- Als de naam en het nummer van een contact al bestaan, zal de nieuwe informatie daaraan worden toegevoegd.
- Zie "Tekens invoeren", Blz. 28 voor uitleg over het invoeren van tekens.

Een opgeslagen item in het persoonlijk telefoonboek bewerken





Opgeslagen gegevens bewerken

[In standby-modus]

1. Tik op  /  → "Telefoonboek"
2. Tik op .
3. Voer de gewenste naam in, of de eerste letters daarvan. → "OK"
4. Tik op  / : Selecteer de gewenste naam.
5. Tik op .*1
6. Selecteer gewenste naam, telefoonnummer, categorie of standaard telefoonnummer.
7. Bewerk de gegevens voor zover nodig.
8. Herhaal stap 5 t/m 7 en bewerk de items die u wilt wijzigen.
9. Tik op .

*1 Als dit pictogram niet wordt weergegeven, gebruikt u momenteel het gedeelde telefoonboek. U moet het persoonlijk telefoonboek gebruiken als u contacten wilt bewerken. Raadpleeg uw systeemprogrammeur voor meer informatie.









Opmerking

- Als u een teken of cijfer wilt wijzigen of markeren: selecteer het met  of , tik op  om het te wissen en voer dan het nieuwe teken of cijfer in.
- Als u een hele regel wilt wissen, tikt u op "Wissen".
- De cursor wordt naar links of rechts verplaatst door te tikken op  of .
- Bekijk "Tekens invoeren", Blz. 28 voor informatie over het invoeren van tekens.

Categorienamen bewerken

De namen van de categorieën in het telefoonboek kunt u wijzigen.

[In standby-modus]

1. Tik op  /  → "Basis Instelling"
2. Tik op  /  → "Display opties"
3. Tik op  /  → "Categorie naam"
4. Tik op  / : Selecteer het gewenste categorienummer (1–9).
5. Voer een naam voor de categorie in (max. 13 tekens). → "OK"
6. Herhaal stap 4 en 5 om elke categorienaam te bewerken.





Opmerking

Bekijk "Tekens invoeren", Blz. 28 voor informatie over het invoeren van tekens.

Een opgeslagen item in het persoonlijk telefoonboek wissen

Een opgeslagen item wissen

[In standby-modus]

1. Tik op  /  → "Telefoonboek"
2. Tik op .
3. Voer de gewenste naam in, of de eerste letters daarvan. → "OK"
4. Tik op  / : Selecteer de gewenste naam.

5. Tik op .*1
6. Tik op  /  : Tik op de selectievakjes van de items die u wilt wissen.*2
7. Tik op  → "OK"

*1 Als dit pictogram niet wordt weergegeven, gebruikt u momenteel het gedeelde telefoonboek. U moet het persoonlijk telefoonboek gebruiken als u contacten wilt bewerken. Raadpleeg uw systeemprogrammeur voor meer informatie.

*2 U kunt alle items in de lijst selecteren door te tikken op .





Een item in het persoonlijk telefoonboek zoeken

Volgt onderstaande stappen om een item te zoeken in het telefoonboek.

Zoeken op naam

U kunt in het telefoonboek ook zoeken op naam:



[In standby-modus]

1. Tik op  /  → "Telefoonboek"
2. Tik op .
3. Voer de gewenste naam in, of de eerste letters daarvan. → "OK"
4. Tik op  /  : Selecteer de gewenste naam.
5. Selecteer het gewenste telefoonnummer.
6. Neem de hoorn van de haak om een gesprek te voeren.

Zoeken op categorie

Als de contactgegevens in het telefoonboek in categorieën zijn ingedeeld, dan kunt u zoeken op categorie.

[In standby-modus]

1. Tik op  /  → "Telefoonboek"
2. Tik op .
3. Tik op  /  : Selecteer een categorie. → "OK"
4. Tik op .
5. Voer de gewenste naam in, of de eerste letters daarvan. → "OK"
6. Tik op  /  : Selecteer de gewenste naam.
7. Selecteer het gewenste telefoonnummer.
8. Neem de hoorn van de haak om een gesprek te voeren.

Zoeken met de kiestoetsen

U kunt ook items in het telefoonboek zoeken door meerdere kiestoetsen in te drukken wanneer de telefoonlijst zichtbaar is:









[Wanneer het telefoonboek wordt weergegeven]

1. Druk op de kiestoetsen om de gewenste naam in te voeren in overeenstemming met de tekentabellen.*1

*1 Bekijk de volgende tabel voor meer informatie over het toewijzen van tekens aan de kiestoetsen.









Achtervoegsel	NE/X/SX/C/(geen)	NE/X/SX	RU
Toets	ABC (Latijns)	ABГ (Grieks)	AEB (Cyrillisch)
	⇠→✳→1	⇠→✳→1	A→B→B→⇠→✳→1

Via het telefoonboek

Achtervoegsel	NE/X/SX/C/(geen)	NE/X/SX	RU
Toets	ABC (Latijns)	ΑΒΓ (Grieks)	АБВ (Cyrillisch)
	A→B→C→2	A→B→Γ→2	Г→Д→E→Ë→2→A→B→C→2
	D→E→F→3	Δ→E→Z→3	Ж→3→И→Й→3→D→E→F→3
	G→H→I→4	H→Θ→I→4	К→Л→M→4→G→H→I→4
	J→K→L→5	K→Λ→M→5	H→O→П→5→J→K→L→5
	M→N→O→6	N→Ξ→O→6	P→C→T→6→M→N→O→6
	P→Q→R→S→7	Π→P→Σ→7	У→Ф→X→7→P→Q→R→S→7
	T→U→V→8	T→Υ→Φ→8	Ц→Ч→Ш→8→T→U→V→8
	W→X→Y→Z→9	X→Ψ→Ω→9	Щ→Ъ→Ы→Ъ→9→W→X→Y→Z→9
	0→Spatie	0→Spatie	Э→Ю→Я→0→Spatie

- Als u een toets meermaals indrukt, worden achtereenvolgens de tekens getoond die bij die toets behoren. Als u bijvoorbeeld de letter "C" wilt invoeren in de tekenset Romaans, drukt u 3 keer op .
- De in de tabel afgebeelde toetsen kunnen verschillen van de toetsen op uw telefoon.

Voorbeeld: de naam "ANNE" invoeren in de tekenset Romaans.

 →  →  →  →  →  →  → 

Opmerking

- De beschikbaarheid van deze toets is afhankelijk van uw telefoonsysteem. Raadpleeg uw systeemprogrammeur voor meer informatie.

Het telefoonboek vergrendelen

In standby-modus kunt u het telefoonboek vergrendelen of ontgrendelen. Als u geen wachtwoord heeft ingesteld, kunt u het telefoonboek niet vergrendelen. Zie "Wachtwoord instellen", Blz. 28 voor meer informatie over het instellen van het wachtwoord.

Opmerking

- Als u het persoonlijk telefoonboek of het gedeeld telefoonboek vergrendelt, wordt het andere telefoonboek ook vergrendeld. Als u het telefoonboek ontgrendelt, worden beide telefoonboeken ontgrendeld.

Het telefoonboek blokkeren/deblokkeren

[In standby-modus]

Blokkeren

1. Tik op  /  → "Telefoonboek"
2. Druk op /[MENU].
3. Tik op "Blok tel.boek". → "OK"*1

Deblokkeren

1. Tik op  /  → "Telefoonboek"
2. Voer uw wachtwoord in.*2 → "OK"
3. Druk op /[MENU].
4. Tik op "Deblok tel.boek". → "OK"
5. Voer uw wachtwoord in.*2 → "OK"

Handset-telefoonboek tijdelijk deblokkeren

1. Tik op  /  → "Telefoonboek"
2. Voer uw wachtwoord in.*2 → "OK"

*1 De oproeplog wordt ook vergrendeld.

*2 Als u 3 keer een ongeldig wachtwoord invoert, kunt u gedurende ca. 30 seconden geen ander wachtwoord invoeren.







Het gedeelde telefoonboek gebruiken

Naast het persoonlijk telefoonboek kunt u ook het gedeelde telefoonboek raadplegen als het gedeelde telefoonboek beschikbaar is.

Opmerking

U kunt uw systeemp programmeur deze functie laten configureren. Raadpleeg uw systeemp programmeur voor meer informatie.

Een item in het gedeelde telefoonboek zoeken**Zoeken op naam****[In standby-modus]**

1. Tik op  /  → "Telefoonboek"
2. Als "Telefoonboek" wordt weergegeven als titel, tikt u op .*1
3. Tik op .
4. Voer de gewenste naam in, of de eerste letters daarvan. → "OK"
5. Tik op  / : Selecteer de gewenste naam.
6. Selecteer het gewenste telefoonnummer.
7. Neem de hoorn van de haak om een gesprek te voeren.

*1 Als alleen het gedeelde telefoonboek is toegestaan, wordt deze stap overgeslagen.

ECO Modus

In deze modus werkt de unit energiebesparend.

Opmerking

- Als de ECO modus is ingeschakeld, verandert de "IP Snelheid" instelling (Blz. 75) als volgt:
 - IP Snelheid: "10M-Full"
 - PC-poort is niet beschikbaar
- Als de ECO modus wordt gewijzigd, zal de unit zich automatisch heropstarten.
- Wanneer de ECO modus is ingeschakeld, wordt  weergegeven in de statusbalk.

De ECO modus instellen**[In standby-modus]**

1. Tik op  /  → "Systeeminstel."
2. Tik op "Systeeminstel."
3. Tik op  /  → "ECO Mode"

4. Tik op "AAN".*1 → "OK"

*1 Als u de ECO modus wilt uitschakelen, selecteert u "UIT" (standaard).

De lijnstatus controleren



U kunt de status van elke lijn (maximaal 12 lijnen) controleren op het display.

De lijnstatus controleren

[In standby-modus]

1. Tik op  /  → "Lijnstatus"
2. Tik op  / : Selecteer de lijn waarvan u de status wilt controleren.
3. Druk op /[CANCEL] om het controleren van de lijnstatus te beëindigen of tik op de lijn om een actie uit te voeren. Zie "Lijnstatusindicatie" hieronder voor meer informatie.

[Tijdens een gesprek]

1. Tik op "Lijnstatus".
2. Tik op  / : Selecteer de lijn waarvan u de status wilt controleren.
3. Druk op /[CANCEL] om het controleren van de lijnstatus te beëindigen of tik op de lijn om een actie uit te voeren. Zie "Lijnstatusindicatie" hieronder voor meer informatie.

Opmerking

- Wanneer een funktietoets is toegewezen aan een lijnstatustoets, kunt u op die funktietoets drukken om het lijnstatusscherm weer te geven. Zie "Lijnstatusindicatie" hieronder voor meer informatie.

Lijnstatusindicatie

Zie "Inhoud van het lijnscherm en het gecombineerde scherm", Blz. 21 voor meer informatie over de inhoud van het display. Let echter op de volgende verschillen:

- U kunt geen informatie weergeven of instellingen wijzigen door op de pictogrammen te tikken.
- Alleen de "Stop" soft toets wordt weergegeven. Als u op deze toets tikt, gaat u terug naar het oorspronkelijke scherm.
- Er gebeurt niets wanneer u op /[MENU] drukt.
- Als u op een lijn tikt, wordt deze geselecteerd.
- Als dit scherm wordt weergegeven wanneer u een oproep ontvangt, worden alleen lijnen met inkomende oproepen getoond.

De telefoon gebruiken

De LCD-display van de telefoon wijzigen

U kunt aanpassen wat op de LCD van de telefoon wordt weergegeven wanneer de telefoon in de standby-modus is.

1. Tik op  /  → "Basis Instelling"
2. Tik op  /  → "Display opties"
3. Tik op  /  → "Standby Display"
4. Selecteer het gewenste item. → "OK"





Direct Kiezen-toetsen

U kunt bellen met een kiestoets door telefoonnummers aan kiestoetsen toe te wijzen.

- "Bellen met sneltoetsen", Blz. 32

Direct Kiezen-toetsen toewijzen uit telefoonboek



U kunt een telefoonnummer dat in het persoonlijk telefoonboek is opgeslagen, toewijzen aan een Direct Kiezen-toets.

1. Houd in standby modus minstens 1 seconde een cijfertoets (0–9) ingedrukt.
2. Tik op .
3. Tik op .
4. Voer de gewenste naam in.
5. Tik op  /  : Selecteer de gewenste naam.
6. Selecteer het gewenste telefoonnummer.
7. Tik op .



Opmerking



- Zie "Een item in het persoonlijk telefoonboek zoeken", Blz. 47 voor meer informatie over items zoeken in het telefoonboek.

Direct Kiezen-toetsen wijzigen

1. Houd in standby modus minstens 1 seconde een cijfertoets (0–9) ingedrukt.
2. Tik op .
3. Tik zo nodig op "Naam".
4. Wijzig de naam indien nodig. → "OK"
5. Tik zo nodig op "Telefoonnummer".
6. Wijzig het telefoonnummer indien nodig. → "OK"
7. Tik op .

Een Direct Kiezen-toets wissen

1. Houd de kiestoets die als Direct Kiezen-toets is toegewezen meer dan 1 seconden ingedrukt.*1
2. Tik op .
3. Tik op de selectievakjes van de items die u wilt wissen.*2
4. Tik op  → "OK"

*1 Terwijl de informatie van de Direct Kiezen-toets wordt weergegeven, kunt u op  of  drukken om een ander Direct Kiezen-nummer te selecteren.

*2 U kunt alle items in de lijst selecteren door te tikken op .

De telefoon gebruiken

Het type Direct Kiezen instellen

Voor elke toegewezen Direct Kiezen-toets kunt u één van 2 soorten Direct Kiezen selecteren.

1. Houd in standby modus minstens 1 seconde een cijfertoets (0–9) ingedrukt.
2. Tik op .
3. Tik op "Auto Bellen".
4. Selecteer "Handmatig" of "Automatisch". → "OK"
 - Handmatig:
Houd de kiestoets (0–9) die als Direct Kiezen-toets is toegewezen meer dan 1 seconden ingedrukt. Zie voor meer informatie "Bellen met sneltoetsen", Blz. 32.
 - Automatisch:
Houd een toets die als Direct Kiezen-toets is toegewezen het benodigde aantal seconden ingedrukt als u het nummer, dat aan die Direct Kiezen-toets is toegewezen, direct wilt laten kiezen.

Opmerking

- Zie "HOT Key tijd" in "Toets optie's", Blz. 70 voor informatie over het instellen van de wachttijd (in seconden) voordat het nummer automatisch wordt gekozen.

Functietoetsen

Als u op "Functie" tikt, worden de functietoetsen weergegeven. Er worden 8 toetsen per pagina weergegeven.







Opmerking

- De display-afbeeldingen in deze handleiding zijn slechts bedoeld ter illustratie. Het scherm op uw telefoon kan afwijken in taal of vormgeving.
- ❶ Pagina selecteren
Er zijn 3 pagina's (schermen) met functietoetsen. Door op het nummer te tikken, wordt die pagina weergegeven. Als de status van een niet-weergegeven functietoets verandert, gaat het paginanummer van die toets knipperen.
- ❷ Lay-out van functietoetsen
 - Pagina 1: Functietoetsen 1–8
 - Pagina 2: Functietoetsen 9–16
 - Pagina 3: Functietoetsen 17–24De functietoetsen zijn verticaal geordend, vanaf linksboven.

De funktietoetsen (programmatoetsen en DSS toetsen) wijzigen

[In standby-modus]

1. Tik op  /  → "Basis Instelling"
2. Tik op  /  → "Toets optie's"
3. Tik op "Programma Key".¹

4. Tik op  /  : Selecteer de sleutel die u wilt wijzigen.
 5. Tik op "Functie".
 6. Tik op  /  : Selecteer het nieuwe toe te wijzen item. → "OK"
 7. Geef aanvullende instellingen op, zoals "Lijn", "Label" en "Telefoonnummer" indien nodig.
 8. Tik op .
- *1 Als u functies aan de DSS toetsen wilt toewijzen op een KX-HDV20, tikt u op "DSS toets". U kunt een funktietoets ook toewijzen door 3 of meer seconden op de gewenste DSS toets te drukken.

Opmerking

- Behalve de lijnfunctie kunnen ook andere functies worden toegewezen aan afzonderlijke lijnen. U kunt echter alleen lijnen selecteren die vooraf zijn geconfigureerd.
- Als uw telefoon is aangesloten op een PBX van de Panasonic KX-HTS serie, is de methode voor het wijzigen van deze toetsen en de functies die kunnen worden toegewezen anders.
Zie de documentatie voor de PBX van de KX-HTS serie voor meer informatie.

Aan elk van de funktietoetsen kan een van de volgende functies worden toegewezen.

- Snelkiezen
Kiest een eerder ingesteld telefoonnummer door de toets eenmaal in te drukken.
- BLF (Bezet Lamp-veld)
Wordt gebruikt om gesprekken naar het aan de toets toegewezen toestel door te schakelen tijdens het ontvangen van een inkomend gesprek of tijdens een gesprek. De indicator van een BLF toets toont ook de huidige status van het toestel dat is toegewezen aan de toets.

Status		Betekenis
Kleur	Indicatieschema	
Rood	Uit	Beschikbaar
	Aan	Niet beschikbaar
	Snel knipperend	Gaat over
Blauw	Aan	Gesprek Parkeren

Opmerking

- Er kunnen meer dan 48 BLF toetsen worden geprogrammeerd, maar de statusindicatie is slechts beschikbaar voor maximaal 48 toetsen.
- Lijn
Wordt gebruikt om een vrije lijn te kiezen of een gesprek te beginnen of te beantwoorden. De kleur van de indicator van elke toets geeft de status van de lijn aan.

Status		Betekenis
Kleur	Indicatieschema	
Blauw	Aan	In gebruik ● U bent bezig met een telefoongesprek.
	Langzaam knipperend	"Wachtst.Lijn" ● Er staat een gesprek in de wachtstand.
	Snel knipperend	"Inkomend gesprek" of "Recall" ● Er wordt een gesprek ontvangen (inclusief terughalen van een gesprek in de wachtstand). Naam of nummer van beller ● Er wordt een gesprek op een gedeelde lijn ontvangen.

De telefoon gebruiken

Status		Betekenis
Kleur	Indicatieschema	
Rood	Aan	In gebruik <ul style="list-style-type: none"> Een gedeelte lijn is in gebruik of een gesprek staat in de privéwachtstand op een ander toestel.
	Langzaam knipperend	"Wachtst.Lijn" <ul style="list-style-type: none"> Een gedeelte lijn staat in de wachtstand op een ander toestel.
Uit	—	Vrij <ul style="list-style-type: none"> De lijn is vrij.

- ACD[Log in]/ACD[Wrap Up]**1
ACD[Log in]: Inloggen/uitloggen bij een groep voor Automatische Gespreksverdeling (ACD).
ACD[Wrap Up]: Status van de telefoon wijzigen van niet beschikbaar → afronden → beschikbaar.
De kleur van de indicator van elke toets geeft de status van de toets aan.

Status		Betekenis	
Kleur	Indicatieschema	ACD[Log in]	ACD[Wrap Up]
Rood	Uit	Ingelogd	Beschikbaar
	Aan	Uitgelogd	Niet beschikbaar
	Langzaam knipperend	—	Afwikkeltijd

- Lijnstatus
Geeft de status van elke lijn weer. Zo kan de funktietoets als lijntoets fungeren en een vrije lijn kiezen om een gesprek te beginnen of te ontvangen.
- Doorschakelen
Inkomende gesprekken doorschakelen naar het toestel dat is toegewezen aan de toets.
- Telefoonboek*2
Telefoonboek openen.
- Gesprekslog*2
Inkomende/uitgaande gesprekslog openen.
- Simultaanrinkelen*1
Schakelt tegelijkertijd overgaan in. U kunt maximaal 10 locaties opgeven die tegelijkertijd moeten overgaan als u een gesprek ontvangt.

Status		Betekenis
Kleur	Indicatieschema	
Blauw	Aan	Tegelijkertijd overgaan: Aan
	Uit	Tegelijkertijd overgaan: Uit

- Hotelservicefuncties*1
Inloggen/uitloggen bij de Hotelservicefuncties.
- Gesprek doorverb.
Een gesprek met bevestiging doorverbinden naar het aan de toets toegewezen toestel tijdens een gesprek.
- Blind doorverb.*1
Een gesprek zonder bevestiging doorverbinden naar het aan de toets toegewezen toestel tijdens een gesprek.
- Conferentie
Een gesprek tussen meerdere partijen tot stand brengen.
- Gesprek aannemen*1
Een inkomend gesprek beantwoorden dat binnenkomt op het opgegeven telefoonnummer.

- Gespr. Park*¹
Een gesprek parkeren.
- Terughalen gesprek*¹
Een geparkeerd gesprek terughalen.
- Aanwezigheid
Bevestigt de huidige status van de extensie die aan de toets is toegewezen.
Als de extensie "Beschikbaar" is, kunt u het geregistreerde telefoonnummer bellen door op de toets te drukken/tikken.

Status		Betekenis
Kleur	Indicatieschema	
Blauw	Aan	Beschikbaar
Rood	Aan	Bezet
	Langzaam knipperend	Afwezig
Uit	—	Offline

(Mijn telefoon)

Bewaakt de huidige status van Mijn telefoon. De status kan worden gewijzigd door op de toets te drukken/tikken.

Status		Betekenis
Kleur	Indicatieschema	
Blauw	Aan	Beschikbaar
Rood	Aan	Bezet
	Langzaam knipperend	Afwezig
Uit	—	Offline/Onzichtbaar

- Groep beantw.*¹
Een groepsgesprek beantwoorden.
- *¹ Dit item kan alleen worden gebruikt als de functie is ingeschakeld. Raadpleeg uw systeemprommer voor meer informatie.
- *² Dit item kan worden geselecteerd als de lijst is geregistreerd op te telefoon. Raadpleeg uw systeemprommer voor meer informatie.









Blokkeer anonieme bellers

Met deze functie kunt u een inkomend gesprek zonder telefoonnummer afwijzen. De standaardinstelling is "UIT".

BELANGRIJK

- Voor deze instellingen is mogelijk een wachtwoord vereist. U kunt uw systeemprommer deze instelling laten configureren. Raadpleeg uw systeemprommer voor meer informatie.
- Deze functie is niet beschikbaar op gedeelde lijnen.

[In standby-modus]

1. Tik op  /  → "Gevorderde instel."
2. Tik op  /  → "Oproepinstel."
3. Tik op  /  → "Anoniem blokk."
4. Tik op  /  : Selecteer de gewenste lijn.
5. Selecteer "AAN" of "UIT". → "OK"

Inkomende gesprekken verbieden (alleen voor gebruikers met nummerherkenning)

Met deze functie kunt u gesprekken afwijzen van bepaalde telefoonnummers die u niet wilt beantwoorden. Als u wordt gebeld, gaat de unit niet over terwijl het nummer wordt nagetrokken. Als het telefoonnummer overeenkomt met een nummer op uw zwarte lijst, wordt de oproep afgewezen.







BELANGRIJK

- Voor deze instellingen is mogelijk een wachtwoord vereist. U kunt uw systeemp programmeur deze instelling laten configureren. Raadpleeg uw systeemp programmeur voor meer informatie.
-

Ongewenste bellers opslaan









U kunt maximaal 30 telefoonnummers opslaan op de zwarte lijst op basis van de contactenlijst of door de nummers zelf in te voeren.

[In standby-modus]

1. Tik op  /  → "Gevorderde instel."
 2. Tik op  /  → "Oproepinstel."
 3. Tik op  /  → "Blok Caller ID"
 4. Tik op  /  : Selecteer een lege lijn.
 5. Voer het telefoonnummer in (max. 32 cijfers). → "OK"
-











Af te wijzen telefoonnummers bewerken

[In standby-modus]

1. Tik op  /  → "Gevorderde instel."
 2. Tik op  /  → "Oproepinstel."
 3. Tik op  /  → "Blok Caller ID"
 4. Tik op  /  : Selecteer het gewenste telefoonnummer.
 5. Wijzig het telefoonnummer indien nodig. → "OK"
-

Af te wijzen telefoonnummers wissen

[In standby-modus]

1. Tik op  /  → "Gevorderde instel."
2. Tik op  /  → "Oproepinstel."
3. Tik op  /  → "Blok Caller ID"
4. Tik op .
5. Tik op  /  : Tik op de selectievakjes van de items die u wilt wissen.*1
6. Tik op . → "OK"

*1 U kunt alle items in de lijst selecteren door te tikken op .

Een anoniem gesprek voeren

Specificeer het volgende voordat u gaat bellen:

BELANGRIJK





- Voor deze instellingen is mogelijk een wachtwoord vereist. U kunt uw systeemp programmeur deze instelling laten configureren. Raadpleeg uw systeemp programmeur voor meer informatie.
-

[In standby-modus]

1. Tik op  /  → "Gevorderde instel."
2. Tik op  /  → "Oproepinstel."
3. Tik op  /  → "Anoniem gesprek"
4. Tik op  /  : Selecteer een lijn.
5. Selecteer "AAN" of "UIT". → "OK"

De basisinstellingen wijzigen

Het hoofdmenu selecteren in de standby-modus

1. Tik op  /  → "Basis Instelling"
2. Tik op  /  : Selecteer het hoofdmenu.





Hoofdmenu	Submenu			Pagina
Inkomend opties	Belvolume	Ring Type		Blz. 69
Spreken opties	Luidspreker vol.	Handsetvolume	Volume headset	Blz. 69
Aannemen opties	Auto Antwoord Device	Auto Antw Vertr		Blz. 69
Toets optie's	Programma Key	DSS toets	HOT Key tijd	Blz. 70
Display opties	Taal	LCD Verlicht	Standby Display	Blz. 71
	Categorie naam	Datum notatie	Tijd notatie	
	Schermwissel	DSS controle	Verwittinging	
Toetstoon	—			Blz. 73
Bluetooth headset	Verbinding	Registratie		Blz. 73
Overige opties	Wijzig Paswoord	Webfunctie		Blz. 73

De systeeminstellingen wijzigen

BELANGRIJK

- De functie is afhankelijk van uw telefoonsysteem. Raadpleeg uw systeemprogrammeur voor meer informatie.

Het hoofdmenu selecteren in de standby-modus

1. Tik op  /  → "Systeeminstel."
2. Tik op  /  : Selecteer het hoofdmenu.



Hoofdmenu	Submenu			Pagina
Status	Lijnstatus	Firmware versie	IP Mode	Blz. 73
	IPv4 Instel.	IPv6 Instel.	MAC Adres	
	LLDP	CDP	VLAN	
Netwerkinst.	IP Mode Select	IPv4 Instel.	IPv6 Instel.	Blz. 74
	LLDP	CDP	VLAN	
	IP Snelheid	Webfunctie		
Systeeminstel.	Tijd & Datum*1	Authenticatie	Toegangscode	Blz. 76
	ECO Mode	Herstart	DSS herstart	

De telefoon gebruiken

*1 De beschikbaarheid van deze toets is afhankelijk van uw telefoonsysteem. Raadpleeg uw systeemp programmeur voor meer informatie.

De geavanceerde instellingen wijzigen

Het hoofdmenu selecteren in de standby-modus

1. Tik op  /  → "Gevorderde instel."
2. Selecteer het hoofdmenu.

Hoofdmenu	Submenu			Pagina
Xsi Instelling* ¹	—			Blz. 76
UC Instelling* ¹	—			Blz. 76
Oproepinstel.* ²	Anoniem blokk.	Anoniem gesprek	Blok Caller ID	Blz. 77
	Overal* ¹	Afstandsbureau* ¹	Simultaanrinkel.* ¹	
	Systeemslot			
Oproepen filteren* ¹	—			Blz. 78
Assistent instelling* ¹	Assistent filtering	Afleiding instellen		Blz. 78

*1 Dit item wordt alleen weergegeven als de functie is ingeschakeld. Raadpleeg uw systeemp programmeur voor meer informatie.

*2 Voor deze instellingen is mogelijk een wachtwoord vereist.

Programmering web-gebruikersinterface

Het product heeft een webinterface voor het configureren van verschillende instellingen en functies. Sommige zijn niet direct te programmeren. In de lijst hieronder vindt u een aantal nuttige functies die u kunt programmeren via de web-gebruikersinterface.

Raadpleeg uw systeemp programmeur voor meer informatie.

- Taalinstellingen (IP-telefoon/Web)
- Wachtwoord (voor toegang tot web-gebruikersinterface)
- Standaardlijn voor uitgaande gesprekken
- Af te wijzen telefoonnummers
- Gespreksfuncties
 - Anoniem bellen inschakelen
 - Anoniem bellen blokkeren inschakelen
 - Niet Storen inschakelen
 - Altijd doorschakelen inschakelen
 - Doorschakelnummer (altijd)
 - Oproep doorschakelen Bezet
 - Doorschakelnummer (bezet)
 - Oproep doorschakelen Geen antwoord
 - Doorschakelnummer (geen antwoord)
 - Aantal belseignalen (geen antwoord)
- Hotline-nummer
- Flexibele toets instellen
- Telefoonboek importeren en exporteren
- DSS-console

Opmerking

- Als u de web-gebruikersinterface wilt openen, moet u de optie web-programmering (Embedded Web) inschakelen. Zie "Overige opties", Blz. 73.

Installatie en configuratie

Opmerking

- Panasonic is niet aansprakelijk voor verwondingen of materiële schade die het gevolg zijn van defecten die voortvloeien uit een onjuiste installatie of een bediening die niet overeenkomt met deze documentatie.

WAARSCHUWING

- Zorg ervoor dat u wandcontactdozen en verlengsnoeren niet overbelast, omdat dit het risico op brand en elektrische schokken vergroot.
- Druk de stekker van de AC adapter stevig vast in het stopcontact. Gebeurt dat niet, dan kan dat een elektrische schok en/of brand door oververhitting veroorzaken.
- Verwijder regelmatig stof, enz. van de AC-adapter/stekker door deze uit het stopcontact te trekken en vervolgens met een droge doek schoon te maken. Een dikke stoflaag kan immers een isolatiestoring veroorzaken door vocht, enz. wat tot brand kan leiden.

De standaard bevestigen

Bevestig de standaard aan de bureautelefoon.

1. Steek de haakjes van de standaard in de daarvoor bestemde sleuven.
2. Draai de standaard voorzichtig in de aangegeven pijlrichting totdat deze vastklikt.

KX-HDV330 standaard

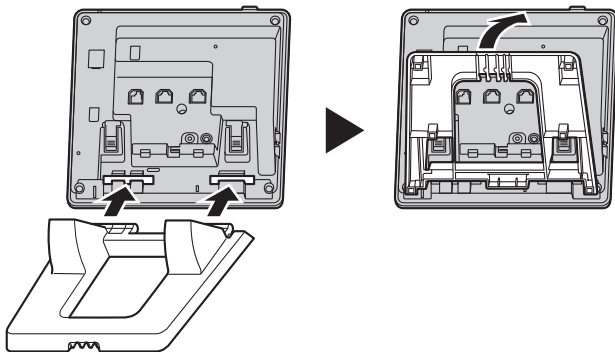

KX-HDV20 (optionele) standaard

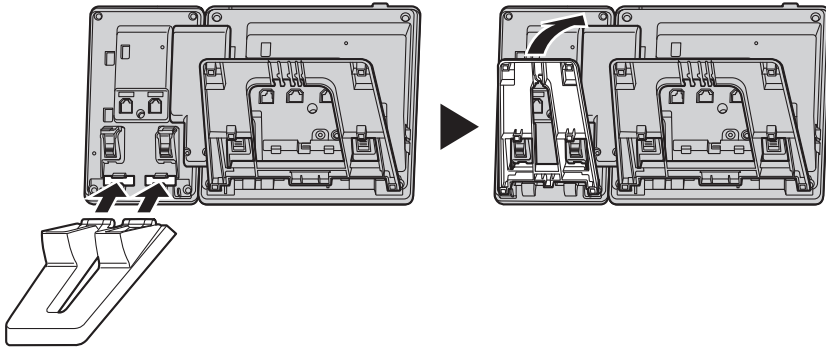

Positie van de standaard aanpassen

Druk de PUSH markeringen met beide handen in de aangegeven richting en kantel en schuif de standaard tot deze vastzit in de gewenste positie.

- De standaard omlaag doen

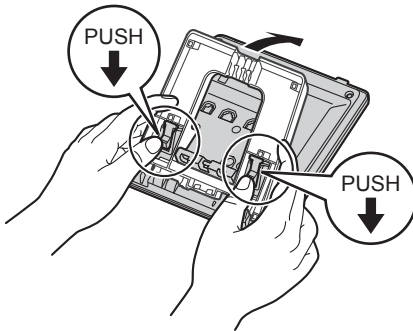

- De standaard omhoog doen

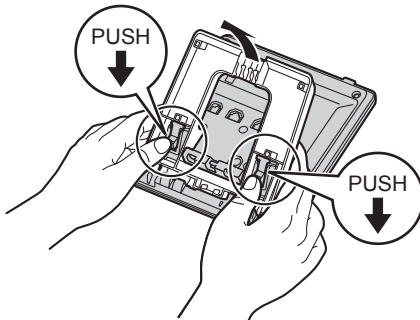

De standaard verwijderen

Kantel de standaard in de aangegeven richting terwijl u de PUSH markeringen met beide handen indrukt.

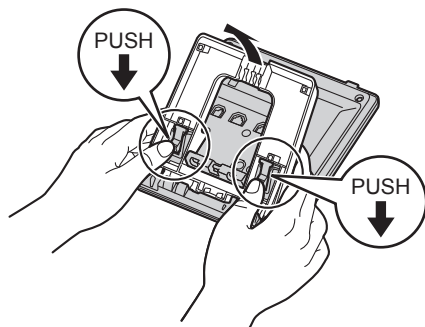

De optionele KX-HDV20 aan de unit bevestigen

De optionele KX-HDV20 heeft 20 DSS toetsen en voegt 40 funktietoetsen (20 toetsen × 2 pagina's) toe aan de unit. Met deze toetsen kunt u een lijn kiezen, een gesprek beginnen of ontvangen of een functie uitvoeren die aan de toets is toegewezen.

1. Verwijder de standaard van de KX-HDV330 en de KX-HDV20. Zie "De standaard verwijderen", Blz. 62.
2. Steek de tabs van de KX-HDV20 in de daarvoor bestemde openingen in de voet van de unit. Schuif vervolgens de KX-HDV20 in de richting van de pijl.
3. Gebruik de schroef om de KX-HDV20 vast te zetten aan de unit.
4. Bevestig de standaard aan de KX-HDV330 en de KX-HDV20. Zie "De standaard bevestigen", Blz. 60. Of bevestig de unit aan een muur als u deze daar wilt ophangen. Zie "Muurbevestiging", Blz. 65.
5. Sluit de KX-HDV20 op de unit aan met de meegeleverde kabel. Zie "Aansluitingen (inclusief optionele KX-HDV20)", Blz. 63.
6. Schakel de KX-HDV330 in.

2

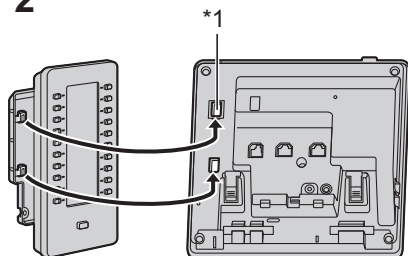

3

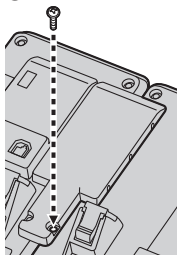

*1 Verwijder de afdekking van het gat.



Opmerking

- Er kunnen maximaal 5 KX-HDV20 units worden aangesloten op het product.

Aansluitingen (inclusief optionele KX-HDV20)

Sluit de ethernetkabel, snoer van de handset en de AC adapter (optioneel) aan op de unit.

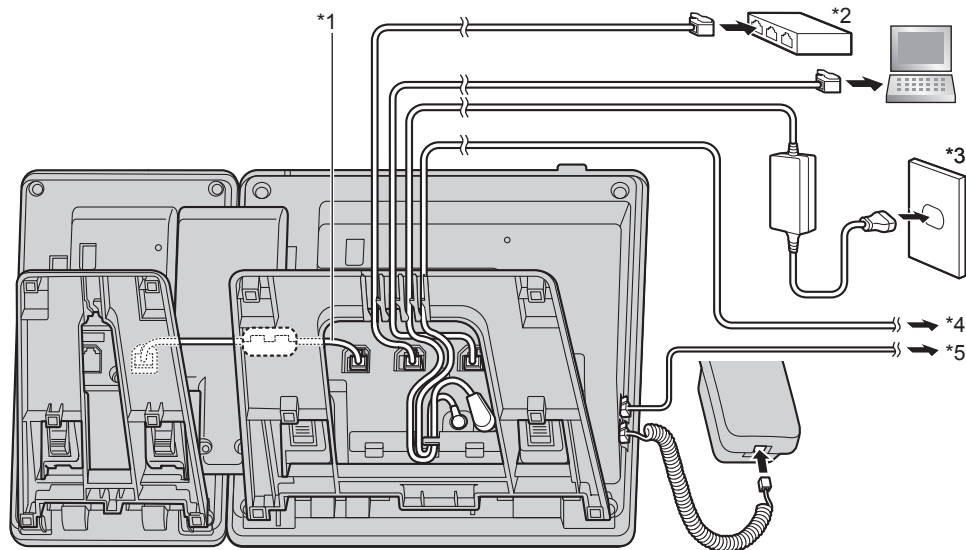

*1 Verbindingskabel

Sluit de verbindingskabel aan op de manier die in de afbeelding wordt getoond.

*2 PoE HUB

*3 Optionele AC adapter

*4 Optionele EHS-headset

Voor nieuwe informatie over EHS-headsets die met deze unit zijn getest, kunt u de volgende website raadplegen:

<https://panasonic.net/cns/pcc/support/sipphone/>

*5 Optionele headset

Voor nieuwe informatie over headsets die met deze unit zijn getest, kunt u de volgende website raadplegen:

Installatie en configuratie

<https://panasonic.net/cns/pcc/support/sipphone/>

- De initiële instelling voor het IP-adres is "DHCP—Automatisch". Neem contact op met uw systeemprogrammeur voor informatie over uw netwerkgeving. Zie voor meer informatie "Netwerkinst.", Blz. 74.

Keuze van Ethernet kabels (niet meegeleverd)

- Gebruik soepele draden zonder aansluitingshoezen. Gebruik geen kabels met een hard omhulsel dat kan scheuren of breken wanneer gebogen.
Gebruik kabels die niet uit de voet van het toestel uitsteken, aangezien ze anders kunnen beschadigen.
Sluit de kabels aan op de manier die in de onderstaande afbeelding wordt getoond.

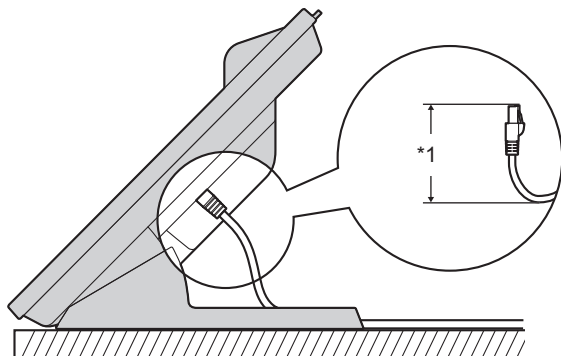

*1 60 mm (2 3/8 in) of minder

- Gebruik een rechte ethernetkabel van CAT 5e (of hoger), met een diameter van maximaal 6,5 mm (1/4 in) (kabel niet meegeleverd).

Als u een switching hub aansluit

- Als PoE beschikbaar is, heeft u geen AC adapter nodig.
- Als u een PoE hub gebruikt, wordt het aantal apparaten dat u simultaan kunt verbinden beperkt door de hoeveelheid stroom die door de hub wordt aangeboden.
- Deze unit voldoet aan de normen van PoE klasse 2.

Als u een PC aansluit

- De PC-poort ondersteunt geen PoE voor de aangesloten PC.

Als u kabels en de AC adapter aansluit

- Trek de ethernetkabel en de AC-adapter onder de standaard door.

Muurbevestiging

U kunt de KX-HDV330 en maximaal 5 optionele KX-HDV20 units aan een muur bevestigen.

BELANGRIJK

- Controleer of de muur en de bevestigingsmethode sterk genoeg zijn voor het gewicht van de unit. (Zie "Specificaties", Blz. 79.)
1. Steek de tabs van het hulpstuk voor muurbevestiging in de daarvoor bestemde openingen in de voet van de unit. Schuif het hulpstuk voor muurbevestiging vervolgens in de aangegeven pijlrichting tot het vastklikt.

KX-HDV330

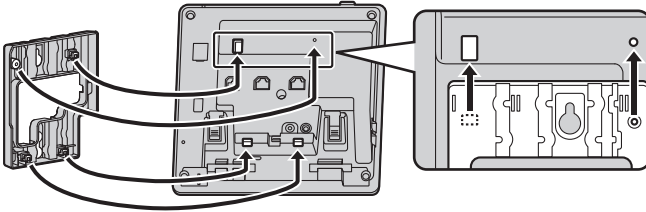

Met optionele KX-HDV20

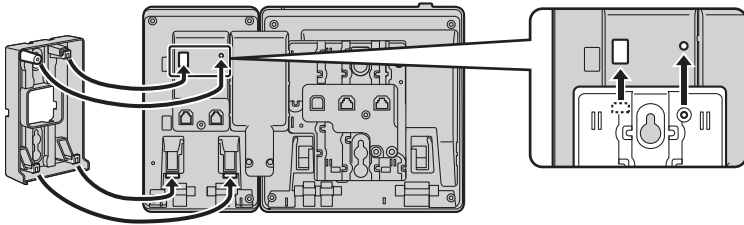

Voor 2e tot 5e KX-HDV20

Verwijder de schroef uit de DSS-kap van de KX-HDV20 en schuif de kap omhoog om deze te verwijderen.

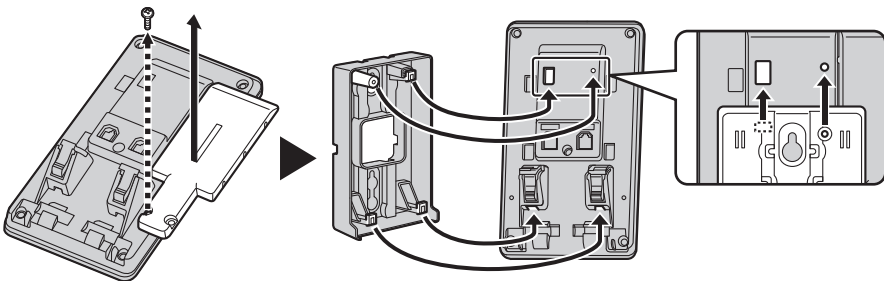

2. Gebruik de meegeleverde kleine schroef om het hulpstuk voor muurbevestiging vast te maken aan de voet. (Aanbevolen draaimoment: 0,4 N·m [4,08 kgf·cm/3,54 lbf·in] tot 0,6 N·m [6,12 kgf·cm/5,31 lbf·in])
3. Sluit zo nodig de AC adapter, het snoer van de handset, Ethernetkabels en de verbindingkabel aan.
4. Draai de grote schroeven met een onderlinge tussenafstand van 83 mm (3 1/4 in) of 100 mm (3 15/16 in) in de muur en bevestig de unit aan de muur.

Installatie en configuratie

KX-HDV330

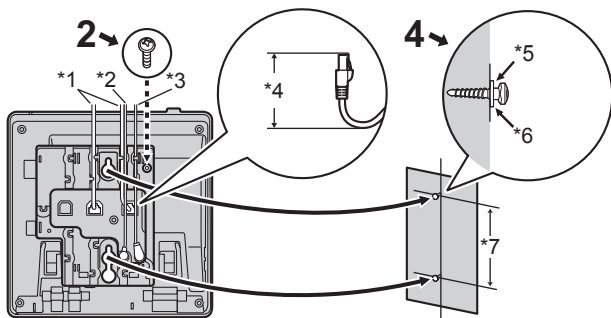

Met optionele KX-HDV20

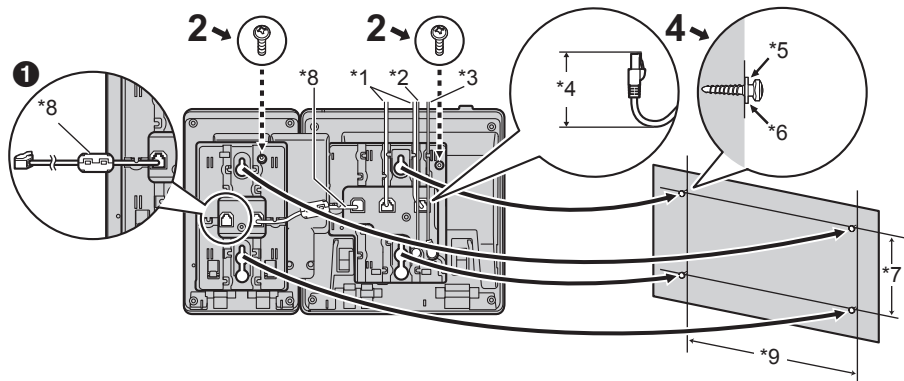

- 1 Als u extra KX-HDV20 units bevestigt, sluit dan de verbindingkabel van de volgende unit aan op de unit die u bevestigt.

Voor 2e tot 5e KX-HDV20

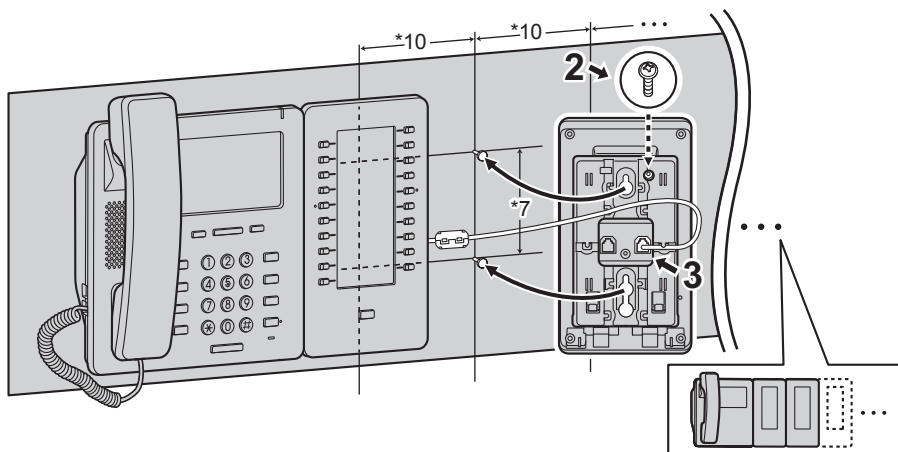

*1 Ethernetkabels

- *2 EHS-headsetkabel
 - *3 AC adapter
 - *4 40 mm (1 37/64 in) of minder
 - *5 Ring
 - *6 Draai de schroef tot dit punt vast
 - *7 83 mm (3 1/4 in) of 100 mm (3 15/16 in)
 - *8 Verbindingskabel
 - Sluit de verbindingskabel aan op de manier die in de afbeelding wordt getoond.
 - *9 152 mm (6 in)
 - *10 111 mm (4 3/8 in)
- De boormal vindt u achterin deze handleiding.

De hoorn vasthaken

De hoorn ophangen tijdens een gesprek

1. Hang de hoorn op de haak op de bovenrand van de unit.

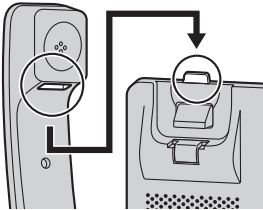

Hoe u de hoornhaak moet bevestigen in geval van wandmontage

1. Verwijder de hoornhaak uit zijn gleuf.
2. Draai hem ondersteboven.
3. Schuif de hoornhaak terug in de gleuf totdat hij vastklikt.
4. De hoorn kan nu probleemloos worden opgehangen.

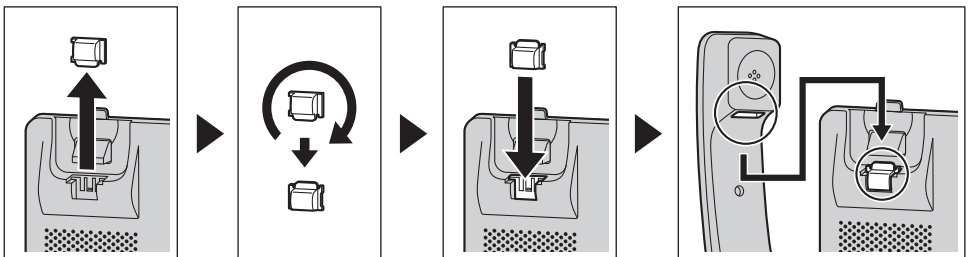

Updaten van de software

De leverancier van uw telefoonsysteem biedt mogelijk van tijd tot tijd nieuwe functies of verbeteringen in nieuwe softwareversies. Raadpleeg uw systeemprogrammeur voor meer informatie.

Appendix

Tabel voor tekeninvoer

KX-HDV330 (Achtervoegsel: NE/X/SX)

Toets	ABC (Romaans)	0-9 (Numeriek)	ΑΒΓ (Grieks)	ĀĂĀ (Uitgebreid 1)	ŠŠŠ (Uitgebreid 2)
[1]	Spatie ¶ & ' () * , - . / 1	1	Spatie ¶ & ' () * , - . / 1		
[2]	ABC 2	2	ΑΒΓ 2	ĀĂĀ Ą Ą Ą Æ B C Ç 2	Š Š Š Š Š Š Š Š Š Š Š Š 2
	abc 2		αβγ 2	a à á â ã ä å æ b c ç 2	a á â ã ä å b c ç 2
[3]	DEF 3	3	ΔΕΖ 3	DÐE È É Ê Ë Ě F 3	D Ď E Ě ě F 3
	def 3		δ ε ζ 3	d ð e è é ê ë ě f 3	d ě e ě ě f 3
[4]	GHI 4	4	ΗΘΙ 4	G Ğ H I I I I I I I I 4	G H I Í 4
	ghi 4		η θ ι 4	g ğ h i i i i i i i i 4	g h i í 4
[5]	JKL 5	5	ΚΛΜ 5	JKL 5	J K L Ł Ł Ł Ł 5
	jkl 5		κ λ μ 5	jkl 5	j k l ł ł ł ł 5
[6]	MNO 6	6	ΝΞΟ 6	M N Ń Ń Ń Ń Ń Ń Ō Ō ø œ 6	M N Ń Ń Ń Ń Ń Ń Ō 6
	mno 6		ν ξ ο 6	m n Ń Ń Ń Ń Ń Ń ø œ 6	m n Ń Ń Ń Ń Ń Ń 6
[7]	PQRS 7	7	ΠΡΣ 7	P Q R S Ş ß 7	P Q R Ŕ Ŕ S Š Š Š 7
	pqrs 7		π ρ σ 7	p q r s ş ß 7	p q r ř ř s š š š 7
[8]	TUV 8	8	ΤΥΦ 8	T U Ű Ű Ű Ű Ű Ű V 8	T Ť Ť U Ű Ű Ű Ű V 8
	tuv 8		τ υ φ 8	t u ù ú ü ü ü v 8	t ť ť u ú ú ů v 8
[9]	WXYZ 9	9	ΧΨΩ Ὕ 9	W Ŵ X Y Ŷ Z 9	W X Y Ŷ Y Z Ž Ž Ž 9
	wxyz 9		χ ψ ω ϝ 9	w ŵ x y ŷ z 9	w x y ŷ y z ž ž ž 9
[0]	Spatie ! ? " : ; + = < > 0	0	Spatie ! ? " : ; + = < > 0		
[#]	\$ % & @ € £	#	\$ % & @ € £		

- Druk voor of na het invoeren van een teken op [X] om heen en weer te schakelen tussen kleine letters en hoofdletters.
- Als u een toets meermaals indrukt, worden achtereenvolgens de tekens getoond die bij die toets behoren. Als u bijvoorbeeld de letter "C" wilt invoeren in de tekenset Romaans, drukt u 3 keer op [2].

- Tekens die met behulp van de [#] toets worden ingevoerd (bijv. "\$") kunnen niet worden ingevoerd als u in het telefoonboek de zoekfunctie gebruikt. Zie "Een item in het persoonlijk telefoonboek zoeken", Blz. 47.
- De in de tabel afgebeelde toetsen kunnen verschillen van de toetsen op uw telefoon.

Indeling menu Basisinstellingen

Inkomend opties

Submenu	Beschrijving	instelling	Fabrieks-instelling
Belvolume	Belvolume aanpassen	<input type="checkbox"/> Nivo 1–8 <input type="checkbox"/> UIT	Nivo 5
Ring Type <ul style="list-style-type: none"> • Lijn 1–12 • Privé bel (Belgroep 1–9) 	Belpatroon Selecteert de beltoon voor elk type gesprek. *1	<input type="checkbox"/> Beltoon 1–32	Beltoon 1*2

*1 De voorgeprogrammeerde melodieën in dit product zijn met toestemming van © 2010 Copyrights Vision Inc. gebruikt.

*2 Het standaard belsignaal is verschillend voor de lijnummers.

Spreken opties

Submenu	Beschrijving	instelling	Fabrieks-instelling
Luidspreker vol.	Stelt het volume van de luidspreker in.	Nivo 1–8	Nivo 5
Handsetvolume	Stelt het handsetvolume in.	Nivo 1–8	Nivo 5
Volume headset	Stelt het volume van de koptelefoon van de headset in.	Nivo 1–8	Nivo 5

Aannemen opties

Submenu	Beschrijving	instelling	Fabrieks-instelling
Auto Antwoord Device	Selecteert het soort toestellen dat kan worden beantwoord met Auto Beantwoord.	<input type="checkbox"/> Handenvrij <input type="checkbox"/> Headset	Handenvrij
Auto Antw Vertr	Stelt de wachttijd in voor het automatisch beantwoorden van een gesprek, indien Auto Beantwoord is ingeschakeld.	0s–20s	6s

Appendix

Toets optie's

Submenu	Beschrijving	instelling	Fabrieks-instelling
<ul style="list-style-type: none">• Programma Key• DSS toets	Wijst een functie toe aan elke programmatoets of DSS toets.	<input type="checkbox"/> Geen <input type="checkbox"/> Snelkiezen <input type="checkbox"/> BLF <input type="checkbox"/> Lijn <input type="checkbox"/> ACD[Log in] <input type="checkbox"/> ACD[Wrap Up] <input type="checkbox"/> Lijnstatus <input type="checkbox"/> Doorschakelen <input type="checkbox"/> Telefoonboek <input type="checkbox"/> Gesprekslog <input type="checkbox"/> Simultaanrunkelen <input type="checkbox"/> Hotelfunctionies <input type="checkbox"/> Gesprek doorverb. <input type="checkbox"/> Blind doorverb. <input type="checkbox"/> Conferentie <input type="checkbox"/> Gesprek aannemen <input type="checkbox"/> Gespr. Park <input type="checkbox"/> Terughalen gesprek <input type="checkbox"/> Aanwezigheid <input type="checkbox"/> Groep beantw.	Niet opgeslagen
HOT Key tijd	Stelt de wachttijd in waarna een nummer automatisch wordt gekozen, als u een Direct Kiezen-toets ingedrukt houdt die op "Automatisch" is ingesteld.	1s-20s	2s

Display opties

Submenu	Beschrijving	instelling	Fabrieks-instelling
Taal	Stelt de displaytaal in. U kunt zo nodig maximaal 10 talen downloaden van de server of van internet. Raadpleeg uw systeemprogrammeur voor meer informatie.	Achtervoegsel: NE/X/SX <input type="checkbox"/> Automatisch <input type="checkbox"/> English <input type="checkbox"/> Deutsch <input type="checkbox"/> Español <input type="checkbox"/> FRANÇAIS <input type="checkbox"/> Italiano <input type="checkbox"/> Svenska <input type="checkbox"/> Nederlands <input type="checkbox"/> Português <input type="checkbox"/> Čeština	Automatisch
		Achtervoegsel: (geen)/C <input type="checkbox"/> Automatisch <input type="checkbox"/> English <input type="checkbox"/> Español <input type="checkbox"/> FRANÇAIS	Automatisch
		Achtervoegsel: RU <input type="checkbox"/> Automatisch <input type="checkbox"/> English <input type="checkbox"/> РУССКИЙ <input type="checkbox"/> Українська	Automatisch
LCD Verlicht	Hiermee stelt u in na hoeveel tijd de schermverlichting uitgaat nadat u naar het standby scherm bent teruggekeerd. Ook stelt u hiermee in hoe helder de schermverlichting is wanneer deze actief is en wanneer deze inactief is.	<input type="checkbox"/> Scherm timeout <input type="checkbox"/> 30 s. <input type="checkbox"/> 1 m. <input type="checkbox"/> 5 m. <input type="checkbox"/> 10 m. <input type="checkbox"/> 30 m. <input type="checkbox"/> 60 m. <input type="checkbox"/> 120 m. <input type="checkbox"/> 180 m. <input type="checkbox"/> 300 m. <input type="checkbox"/> Altijd aan <input type="checkbox"/> Actieve stand Nivo 1–8 <input type="checkbox"/> Inactieve stand <input type="checkbox"/> Laag <input type="checkbox"/> UIT	Scherm timeout: 1 m. Actieve stand: Nivo 8 Inactieve stand: UIT
Standby Display	Selecteert wat in de standby-modus wordt weergegeven op het display.	<input type="checkbox"/> Telefoonnummer <input type="checkbox"/> Telefoon Nr&Naam <input type="checkbox"/> Naam <input type="checkbox"/> UIT	Telefoonnummer
Categorie naam	Bewerkt de namen van de categorieën.	Max. 13 tekens x categorie (1–9)	Niet opgeslagen

Appendix

Submenu	Beschrijving	instelling	Fabrieks-instelling
Datum notatie	Selecteert de datumopmaak voor het display in standbymodus.	<input type="checkbox"/> DD-MM-JJJJ <input type="checkbox"/> MM-DD-JJJJ	Achtervoegsel: NE/X/SX/RU DD-MM-JJJJ Achtervoegsel: (geen)/C MM-DD-JJJJ
Tijd notatie	Selecteert het formaat voor de uurweergave in standby modus.	<input type="checkbox"/> 12-uurs <input type="checkbox"/> 24-uurs	Achtervoegsel: NE/X/SX/RU 24-uurs Achtervoegsel: (geen)/C 12-uurs
Schermwissel	Hiermee stelt u in na hoeveel tijd de screen saver wordt geactiveerd.	<input type="checkbox"/> UIT <input type="checkbox"/> 10 s. <input type="checkbox"/> 30 s. <input type="checkbox"/> 1 m. <input type="checkbox"/> 3 m. <input type="checkbox"/> 5 m.	UIT
DSS controle	Hiermee past u de schermverlichting en het contrast van het LCD display van aangesloten KX-HDV20 units aan.	<input type="checkbox"/> LCD Verlicht <input type="checkbox"/> Automatisch <input type="checkbox"/> AAN Nivo 1–6 <input type="checkbox"/> UIT <input type="checkbox"/> LCD Contrast Nivo 1–6	LCD Verlicht: Automatisch Nivo 6 LCD Contrast: Nivo 3
Verwittiging	Selecteert de meldingsmethode (bericht, LED of alarm) voor gemiste oproepen en spraakberichten. Bericht: Geeft een bericht weer op het scherm LED: Het lampje gaat branden Alarm: Er klinkt een alarm	<input type="checkbox"/> Gem. Oproepen <input type="checkbox"/> Bericht <input type="checkbox"/> AAN <input type="checkbox"/> UIT <input type="checkbox"/> LED <input type="checkbox"/> AAN <input type="checkbox"/> UIT <input type="checkbox"/> SpraakBDS <input type="checkbox"/> Bericht <input type="checkbox"/> AAN <input type="checkbox"/> UIT <input type="checkbox"/> LED <input type="checkbox"/> AAN <input type="checkbox"/> UIT <input type="checkbox"/> Alarm <input type="checkbox"/> AAN <input type="checkbox"/> UIT	Alle instellingen: AAN

Toetstoon

Submenu	Beschrijving	instelling	Fabrieks-instelling
Toetstoon	Schakelt de toetstonen in of uit.	<input type="checkbox"/> AAN <input type="checkbox"/> UIT	AAN

Bluetooth headset

Submenu	Beschrijving	instelling	Fabrieks-instelling
Bluetooth headset	Aanmelden of afmelden van een Bluetooth headset.	Raadpleeg "Bluetooth Headset", Blz. 29.	Niet ingesteld

Overige opties

Submenu	Beschrijving	instelling	Fabrieks-instelling
Wijzig Paswoord ^{*1*2}	Wijzigt het wachtwoord (4 cijfers) voor het ontgrendelen van het telefoonboek.	Voer het oude wachtwoord in. ^{*3*4} ↓ Voer het nieuwe wachtwoord in. ↓ Bevestig het nieuwe wachtwoord.	Niet ingesteld
Webfunctie	Selecteert of de webfunctie/logregistratie beschikbaar is of niet.	<input type="checkbox"/> AAN <input type="checkbox"/> UIT	UIT

*1 Om onbevoegd gebruik van dit product te voorkomen:

- stel een wachtwoord in dat uit willekeurige tekens bestaat en niet makkelijk te raden is.
- wijzig het wachtwoord regelmatig.

*2 Maak een aantekening betreffende het wachtwoord, zodat u het niet vergeet.

*3 Als er nog geen wachtwoord is ingesteld, kunt u de eerste stap overslaan.

*4 Zie "Wachtwoord instellen", Blz. 28 voor meer informatie over het instellen van het wachtwoord.

Indeling menu Systeeminstellingen

Status

Submenu	Beschrijving	Status
Lijnstatus ● 1–12	Toont de lijnstatus.	Geregistreerd/Registreren/(NULL)
Firmware versie	Toont de firmware versie van de telefoon.	—
IP Mode	Toont de IP-netwerkmodus.	IPv4/IPv6/IPv4&IPv6
IPv4 Instel.	Toont informatie over IPv4 instellingen.	–IP-adres ^{*1} –Subnetmasker ^{*1} –Default Gateway ^{*1} –DNS 1 ^{*1} –DNS 2 ^{*1}

Appendix

Submenu	Beschrijving	Status
IPv6 Instel.	Toont informatie over IPv6 instellingen.	–IP-adres*2 –Prefix*2 –Default Gateway*2 –DNS 1*2 –DNS 2*2
MAC Adres	Toont het MAC-adres van de telefoon.	—
LLDP	Toont de LLDP-status.	AAN/UIT
CDP	Toont de CDP-status.	AAN/UIT
VLAN	Toont de VLAN ID en prioriteit.	—

*1 Als dit item niet is ingesteld, wordt “...” weergegeven. Als de telefoon niet is aangesloten op het netwerk, wordt “...” weergegeven.

*2 Als dit item niet is ingesteld, wordt “0::0” weergegeven. Als de telefoon niet is aangesloten op het netwerk, wordt “::” weergegeven.

Netwerkinst.

Submenu	Beschrijving	instelling	Fabrieks-instelling
IP Mode Select	Wijzigt de netwerkinstellingen van de telefoon. Huidige instellingen worden gemarkeerd weergegeven.	<input type="checkbox"/> IPv4 <input type="checkbox"/> IPv6 <input type="checkbox"/> IPv4&IPv6	IPv4
IPv4 Instel.	Geeft de IPv4-instellingen op.	Verbindingsmode <input type="checkbox"/> DHCP DNS <input type="checkbox"/> Automatisch <input type="checkbox"/> Handmatig –DNS 1 –DNS 2 <input type="checkbox"/> Statisch –IP-adres –Subnetmasker –Default Gateway –DNS 1 –DNS 2	Verbindingsmode: DHCP DNS: Automatisch

Submenu	Beschrijving	instelling	Fabrieks-instelling
IPv6 Instel.	Geeft de IPv6-instellingen op.	Verbindingsmode <input type="checkbox"/> DHCP DNS <input type="checkbox"/> Automatisch <input type="checkbox"/> Handmatig –DNS 1 –DNS 2 <input type="checkbox"/> RA –DNS 1 –DNS 2 <input type="checkbox"/> Statisch –IP-adres –Prefix –Default Gateway –DNS 1 –DNS 2	Verbindingsmode: DHCP DNS: Automatisch
LLDP	Geeft de LLDP-instellingen op.	<input type="checkbox"/> PC poort –VLAN ID –Prioriteit <input type="checkbox"/> Aan/uit <input type="checkbox"/> AAN <input type="checkbox"/> UIT	PC poort: VLAN ID: 0 Prioriteit: 0 LLDP: AAN
CDP	Geeft de CDP-instellingen op.	<input type="checkbox"/> AAN <input type="checkbox"/> UIT	UIT
VLAN	Geeft de VLAN-instellingen op.	<input type="checkbox"/> Schakel VLAN in <input type="checkbox"/> Ja <input type="checkbox"/> Nee <input type="checkbox"/> IP Telefoon –VLAN ID –Prioriteit <input type="checkbox"/> PC –VLAN ID –Prioriteit	Schakel VLAN in: Nee IP Telefoon: VLAN ID: 2 Prioriteit: 7 PC: VLAN ID: 1 Prioriteit: 0
IP Snelheid	Geeft de instellingen voor de Ethernet PHY-modus op.	<input type="checkbox"/> IP Telefoon <input type="checkbox"/> Automatisch <input type="checkbox"/> 100M-Full <input type="checkbox"/> 100M-Half <input type="checkbox"/> 10M-Full <input type="checkbox"/> 10M-Half <input type="checkbox"/> PC <input type="checkbox"/> Automatisch <input type="checkbox"/> 100M-Full <input type="checkbox"/> 100M-Half <input type="checkbox"/> 10M-Full <input type="checkbox"/> 10M-Half	Automatisch

Appendix

Submenu	Beschrijving	instelling	Fabrieks-instelling
Webfunctie	Selecteert of de webfunctie/logregistratie beschikbaar is of niet.	<input type="checkbox"/> AAN <input type="checkbox"/> UIT	UIT

Systeeminstel.

Submenu	Beschrijving	instelling	Fabrieks-instelling
Tijd & Datum* ¹	Stelt de datum en tijd van de telefoon in.	–Datum –Tijd	—
Authenticatie	Stelt de ID en het wachtwoord voor HTTP-authenticatie in.	–id* ² –Paswoord* ²	Niet opgeslagen
Toegangscode* ³	Stelt de toegangscode voor toegang tot de redirect-server in.	Max. 16 tekens	Niet opgeslagen
ECO Mode	Schakelt de ECO modus in of uit.	<input type="checkbox"/> AAN <input type="checkbox"/> UIT	UIT
Herstart* ⁴	Start de unit opnieuw op.	—	—
DSS herstart* ⁴	Start eventuele aangesloten DSS units opnieuw op.	—	—

*1 De beschikbaarheid van deze toets is afhankelijk van uw telefoonsysteem. Raadpleeg uw systeemprogrammeur voor meer informatie.

*2 Max. 128 tekens

*3 Dit item wordt alleen weergegeven tijdens de initiële instelling.

*4 De unit wordt opnieuw opgestart, zelfs als er verbinding mee is via de webinterface of als de unit in een gesprek is.

Indeling menu Geavanceerde instellingen

Xsi Instelling

Submenu	Beschrijving	instelling	Fabrieks-instelling
Xsi Instelling* ¹	Stelt de ID en het wachtwoord voor de Xsi-service in.	Lijn 1–12 –id* ² –Paswoord* ²	Niet opgeslagen

*1 Dit item wordt alleen weergegeven als de functie is ingeschakeld. Raadpleeg uw systeemprogrammeur voor meer informatie.

*2 Max. 128 tekens

UC Instelling

Submenu	Beschrijving	instelling	Fabrieks-instelling
UC Instelling* ¹	Stelt de ID en het wachtwoord voor de Broadsoft UC-service (IM&P) in.	–id* ² –Paswoord* ²	Niet opgeslagen

*1 Dit item wordt alleen weergegeven als de functie is ingeschakeld. Raadpleeg uw systeemprogrammeur voor meer informatie.

*2 Max. 128 tekens

Oproepinstel.

Submenu	Beschrijving	instelling	Fabrieks-instelling
Anoniem blokk.	Stelt in of inkomende anonieme gesprekken worden geblokkeerd of niet.	Lijn 1–12 <input type="checkbox"/> AAN <input type="checkbox"/> UIT	UIT
Anoniem gesprek	Stelt in of uitgaande anonieme gesprekken kunnen worden gevoerd.	Lijn 1–12 <input type="checkbox"/> AAN <input type="checkbox"/> UIT	UIT
Blok Caller ID	Wijzigt/wist de telefoonnummers voor het weigeren van inkomende gesprekken.	Nummer invoeren* ² , nummer wijzigen* ² , nummer verwijderen, alle nummers verwijderen	Niet opgeslagen
Overal* ¹	Geeft de Xsi-instelling Overal op of wijzigt deze.	Lijn 1–12 Registratie: –Naam –Telefoonnummer* ² Wijzigen: –Status <input type="checkbox"/> AAN <input type="checkbox"/> UIT –Naam –Telefoonnummer* ² –Alternat. Nummer* ²	—
Afstandsbureau* ¹	Geeft de Xsi-instelling Kantoor op andere locatie op.	Lijn 1–12 –Status <input type="checkbox"/> AAN <input type="checkbox"/> UIT –Telefoonnummer* ²	—
Simultaanrinkel.* ¹	Geeft de Xsi-instelling Gelijktijdige beltoon op.	Lijn 1–12 –Status <input type="checkbox"/> AAN <input type="checkbox"/> UIT –Telefoonnummer* ²	—
Systeemslot	Selecteert of het menu Gespreksinstellingen is vergrendeld.	<input type="checkbox"/> AAN* ³ <input type="checkbox"/> UIT	UIT

*1 Als de Xsi-service beschikbaar is, kunt u dit item selecteren. Raadpleeg uw systeemprommer voor meer informatie.

*2 In een telefoonnummer met meer dan 32 cijfers worden de resterende cijfers niet weergegeven.

*3 Wachtwoord is verplicht (4 cijfers).

Appendix

Oproepen filteren

Submenu	Beschrijving	instelling	Fabrieks-instelling
Oproepen filteren* ¹	Stelt in of oproepen naar een executive terminal moeten worden gefilterd met behulp van de Broadsoft Executive-Assistent-functie.	Lijn 1–12 <input type="checkbox"/> AAN <input type="checkbox"/> UIT	UIT

*¹ Dit item wordt alleen weergegeven als de functie is ingeschakeld. Raadpleeg uw systeemp programmeur voor meer informatie.

Assistent instelling

Submenu	Beschrijving	instelling	Fabrieks-instelling
Assistent filtering* ¹	Stelt in of oproepen naar een assistent terminal moeten worden gefilterd met behulp van de Broadsoft Executive-Assistent-functie.	Lijn 1–12 Geef een lijn op als "Executive". <input type="checkbox"/> AAN <input type="checkbox"/> UIT	UIT
Afleiding instellen* ¹	Stelt de doorschakelfunctie voor een executive terminal in met behulp van de Broadsoft Executive-Assistent-functie.	<input type="checkbox"/> AAN Telefoonnummer <input type="checkbox"/> UIT	UIT

*¹ Dit item wordt alleen weergegeven als de functie is ingeschakeld. Raadpleeg uw systeemp programmeur voor meer informatie.

Specificaties

KX-HDV330

Item	Specificaties
Voeding	AC adapter / PoE (IEEE 802.3af)
Energieverbruik	PoE Standby: circa 2,7 W (ECO modus uit), circa 2,2 W (ECO modus aan) Gesprek: circa 3,5 W (ECO modus uit), circa 2,8 W (ECO modus aan) AC adapter Standby: circa 2,6 W (ECO modus uit), circa 1,9 W (ECO modus aan) Gesprek: circa 3,4 W (ECO modus uit), circa 2,7 W (ECO modus aan)
Maximaal opgenomen vermogen	Ca. 4,4 W
Werkgebied	0 °C (32 °F) tot 40 °C (104 °F)
Ethernetpoort	LAN: 1 (RJ45), PC: 1 (RJ45)
Ethernet interface	10Base-T/100Base-TX/1000Base-T (Auto / 100MB-FULL / 100MB-HALF / 10MB-FULL / 10MB-HALF) Auto MDI / MDIX
Breedband-codec	G.722
Smalband-codec	G.711a-law / G.711 μ -law / G.729a
Meerdere lijnen	12
LCD-scherm	4,3-inch TFT touchscreen met kleuren 16.772.216 kleuren (Full color)
Formaat van LCD-scherm	480 × 272 pixels
Achtergrondverlichting van LCD-scherm	8 niveaus
VoIP-verbindingmethode	SIP
Luidspreker	1
Microfoon	1
Aansluiting voor headset	1 (RJ9)
EHS-aansluiting	1 (ø3,5 mm [1/8 in], alleen voor EHS)
Bluetooth	1 (Klasse 1) Frequentieband: 2,402 GHz tot 2,480 GHz Maximumvermogen: 2,5 mW
Afmetingen (Breedte × diepte × hoogte; inclusief standaard)	In positie "Hoog": 195 mm × 190 mm × 209 mm (7,7 in × 7,5 in × 8,3 in) In positie "Laag": 195 mm × 184 mm × 188 mm (7,7 in × 7,3 in × 7,4 in)
Gewicht (incl. hoorn, snoer van hoorn en standaard)	850 g (1,87 lb)

Appendix

KX-HDV20

Item	Specificaties
Voeding*1	Stroom wordt geleverd vanaf de KX-HDV330.
Energieverbruik	Standby: circa 0,5 W
Maximaal opgenomen vermogen	Ca. 1,5 W
Werkgebied	0 °C (32 °F) tot 40 °C (104 °F)
LCD-scherm	Eenkleurige grafische weergave
Formaat van LCD-scherm	160 × 384 pixels, 12 regels
Achtergrondverlichting van LCD-scherm	6 niveaus (Altijd aan/Automatisch/Altijd uit)
Afmetingen (Breedte × diepte × hoogte; inclusief standaard)	In positie "Hoog": 110 mm × 176 mm × 178 mm (4,3 in × 6,9 in × 7,0 in) In positie "Midden": 110 mm × 176 mm × 154 mm (4,3 in × 6,9 in × 6,1 in) In positie "Laag": 110 mm × 175 mm × 121 mm (4,3 in × 6,9 in × 4,8 in)
Gewicht (met standaard)	430 g (0,95 lb)

*1 De KX-HDV20 kan alleen worden gebruikt als de KX-HDV330 stroom krijgt via de optionele AC adapter.

Probleemoplossing

Veelvoorkomende problemen en oplossingen

Algemeen gebruik

Probleem	Mogelijke oorzaak	Oplossing
Het display is leeg.	De unit krijgt geen stroom.	De unit is niet ontworpen voor gebruik tijdens een stroomstoring. Zorg dat het apparaat dat PoE levert stroom krijgt en dat de Ethernet kabel juist is aangesloten. (Als u een PoE hub gebruikt, wordt het aantal apparaten dat u simultaan kunt verbinden beperkt door de hoeveelheid stroom die door de hub wordt aangeboden.) Als een AC adapter is aangesloten, moet u controleren of de adapter juist is aangesloten en stroom krijgt.
De unit werkt niet correct.	Bedrading is niet juist aangesloten.	Controleer alle aansluitingen.
	De verbindinginstellingen zijn niet juist.	<ul style="list-style-type: none"> ● Neem contact op met uw beheerder om te controleren of uw instellingen juist zijn. ● Raadpleeg uw dealer als het probleem zich blijft voordoen.
	Er is een fout opgetreden.	Start de unit opnieuw op.
Ik hoor geen kiestoon.	—	Controleer of de LAN-kabel correct is aangesloten.
Ik kan de telefoonboek-blokkering niet opheffen.	Het ingevoerde wachtwoord is onjuist.	Voer een wachtwoord in.
Ik ben mijn wachtwoord vergeten.	—	Raadpleeg uw systeemprogrammeur of dealer.
De datum en tijd zijn niet juist.	—	De juiste datum en tijd van de unit aanpassen.
De boodschap/bel-signaal-indicator brandt.	U heeft een boodschap ontvangen terwijl u niet op uw werkplek was.	Beluister de boodschap.
De KX-HDV20 wordt niet ingeschakeld.	De KX-HDV330 ontvangt stroom via Power-over-Ethernet (PoE).	Sluit de KX-HDV330 aan op een stop-contact via de optionele AC adapter.



Gesprekken beginnen en ontvangen

Probleem	Mogelijke oorzaak	Oplossing
Ik kan niemand bellen.	Het telefoonnummer is onjuist ingevoerd.	<ul style="list-style-type: none"> ● Controleer of u het telefoonnummer van de andere partij juist heeft ingevoerd. ● Raadpleeg uw systeemprogrammeur of dealer.
	De contactenlijst wordt geïmporteerd of geëxporteerd.	<ul style="list-style-type: none"> ● Wacht een paar minuten totdat de verwerking is voltooid. ● Doe navraag bij uw systeemprogrammeur of dealer.

Appendix

Probleem	Mogelijke oorzaak	Oplossing
Ik kan geen interlokaal/internationaal gesprek beginnen.	Uw telefoonabonnement omvat geen interlokale/internationale gesprekken.	Controleer of u een abonnement hebt voor internationale gesprekken bij uw telefoonmaatschappij.
De unit geeft geen belseignaal wanneer een gesprek wordt ontvangen.	Het belseignaal is uitgeschakeld.	Druk op de [+] volumetoets wanneer u een gesprek ontvangt of wijzig de instelling van het belseignaalvolume.
Tijdens een netlijngesprek wordt de verbinding verbroken.	Er kan een tijdslimiet voor netlijngesprekken zijn opgelegd door uw telefoonsysteem/service.	Indien nodig kunt u uw dealer vragen om de tijdslimiet te verlengen.

Geluidskwaliteit

Probleem	Mogelijke oorzaak	Oplossing
De andere partij hoort mij niet praten.	De microfoon van de unit is uitgeschakeld.	Druk op  /  /[MUTE/AUTO ANS] om de microfoon weer in te schakelen.
	Tijdens handen-vrij telefoneren kunnen objecten de microfoon versperren.	De microfoon tijdens een telefoongesprek niet versperren. Plaats uw handen, evenals objecten zoals mappen, kopjes en koffiepotten, niet voor de microfoon.
Het geluid valt weg; ik hoor mezelf praten door de luidspreker.	U bevindt zich te ver weg van de microfoon.	Probeer dichterbij de microfoon te spreken.
	De omgeving is niet geschikt voor gesprekken via de luidspreker.	<ul style="list-style-type: none"> ● Gebruik de unit niet binnen een afstand van 2 m (6 ft. 7 in.) van projectoren, airconditioners, ventilatoren of andere apparaten die hoorbare of elektrische ruis produceren. ● Als u de unit gebruikt in een ruimte met ramen, sluit dan de gordijnen of jaloezieën. Dit voorkomt geluidsecho's. ● Gebruik het toestel in een rustige omgeving.
	De unit werd tijdens het gesprek verplaatst.	Verplaats de unit niet tijdens een telefoongesprek.
	De microfoon wordt geblokkeerd door voorwerpen.	De microfoon tijdens een telefoongesprek niet versperren. Plaats uw handen, evenals objecten zoals mappen, kopjes en koffiepotten, niet voor de microfoon.
De andere partij gebruikt een half-duplex luidspreker.		Als de partij waarmee u belt een half-duplex luidspreker gebruikt, kan het geluid wel eens wegvallen tijdens een gesprek. Voor de best mogelijke prestaties dient de andere partij een full-duplex luidspreker te gebruiken.

Contactenlijst

Probleem	Mogelijke oorzaak	Oplossing
Ik kan geen items toevoegen aan de contactenlijst of ze bewerken.	De contactenlijst is vol.	Verwijder overbodige gegevens. Het maximum aantal contacten in het telefoonboek is 2500.

Bluetooth Headset

Probleem	Mogelijke oorzaak	Oplossing
Ik kan geen gesprek voeren met behulp van de Bluetooth headset.	De headset is niet aangemeld.	Controleer of de headset correct is aangemeld bij de unit.
	Er is een EHS headset verbonden.	Haal het snoer van de EHS headset uit de headsetaansluiting. De EHS headset krijgt voorrang als beide headsets zijn aangesloten.
	De headset is niet opgeladen.	Raadpleeg de handleiding van de headset om te controleren of de headset voldoende is opgeladen.

Foutmeldingen

Tijdens gebruik kunnen foutmeldingen worden weergegeven op de unit. In de onderstaande tabel worden deze foutmeldingen vermeld, samen met mogelijke oorzaken en oplossingen.

Foutmelding	Mogelijke oorzaak	Oplossing
Fout:001 Controleer LAN kabel	De LAN-kabel is niet aangesloten.	Controleer alle aansluitingen.
Fout:002 IP adres overlap	De netwerkinstellingen van de unit zijn onjuist.	Raadpleeg uw systeemprogrammeur of dealer.
Fout:002 IP-adres		
Fout:003 Niet geregistreerd	Registreren op SIP-server mislukt.	Raadpleeg uw systeemprogrammeur of dealer.
Geheugen Vol	Het telefoonboek is vol: er kunnen geen nieuwe items opgeslagen worden.	Verwijder overbodige gegevens uit het telefoonboek en probeer het opnieuw.
Geen informatie	Tijdens het zoeken in het telefoonboek: er zijn geen gegevens opgeslagen. Zie "Gegevens opslaan in het persoonlijk telefoonboek", Blz. 43. Tijdens het bekijken van het log voor inkomende of uitgaande gesprekken: er zijn geen gesprekken geregistreerd.	
Service nodig	Apparaatfout.	Neem contact op met de dealer/service-provider van uw telefoonsysteem.
Telefoonboekfout	Het geheugen raakte vol tijdens een download van het telefoonboek.	<ul style="list-style-type: none"> ● Verwijder telefoonboekgegevens die overbodig zijn, of raadpleeg uw systeembeheerder voor meer informatie. ● Dit bericht verdwijnt als u het telefoonboek opent.

Revisie-historie

Software-bestandsversie 01.015 of later

Gewijzigde inhoud

- Display opties—Standby Display (Blz. 71)
-

Software-bestandsversie 02.100 of later

Toegevoegde inhoud

- De funktietoetsen (programmatoetsen en DSS toetsen) wijzigen—Groep beantw. (Blz. 55)
 - Toets optie's—Programma Key (Blz. 70)
 - Status—CDP (Blz. 74)
 - Netwerkinst.—CDP (Blz. 75)
 - Netwerkinst.—Webfunctie (Blz. 76)
-

Software-bestandsversie 03.000 of later

Toegevoegde inhoud

- Display opties—Verwittiging (Blz. 72)
-

Software-bestandsversie 03.100 of later

Toegevoegde inhoud

- De funktietoetsen (programmatoetsen en DSS toetsen) wijzigen—Aanwezigheid (Blz. 55)
-

Software-bestandsversie 04.000 of later

Toegevoegde inhoud

- Het scherm wisselen door indrukken van /[HOME] (Blz. 20)
 - Inhoud van het lijnscherm en het gecombineerde scherm (Blz. 21)
 - Functietoetsen (Blz. 52)
-

Gewijzigde inhoud

- Het display en de icoontjes (Blz. 16)
 - KX-HDV20 Self-labeling LCD—Pagina-informatie (Blz. 24)
 - Gesprek Wacht (Blz. 38)
 - De lijnstatus controleren (Blz. 50)
-



Eén schroef hier

SJABLOON VOOR WANDMONTAGE 1
(KX-HDV330, optioneel met 1 aangesloten
KX-HDV20)

1. Draai de schroeven in de muur zoals aangegeven.
2. Haak de unit op de schroefkoppen.

Opmerking:

Stel het afdrukformaat in op het formaat van deze pagina. Als de afmetingen van het papier nog licht afwijken van de hier vermelde afmetingen, gebruik dan de hier vermelde afmetingen.

Voor KX-HDV20



Eén schroef hier

Voor KX-HDV330

100 mm (3 ¹⁵/₁₆ in)

83 mm (3 ¹/₄ in)



Eén schroef op elk punt

Eén schroef op elk punt



152 mm (6 in)



Eén schroef hier

Eerder gemonteerde KX-HDV20
(ter referentie)

SJABLOON VOOR WANDMONTAGE 2 (Voor het bevestigen van 2 of meer KX-HDV20 units)

1. Draai de schroeven in de muur zoals aangegeven.
2. Haak de unit op de schroefkoppen.

Opmerking:

Stel het afdrukformaat in op het formaat van deze pagina. Als de afmetingen van het papier nog licht afwijken van de hier vermelde afmetingen, gebruik dan de hier vermelde afmetingen.

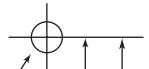

Eén schroef hier

Om de KX-HDV20 te monteren

83 mm (3 1/4 in)

100 mm (3 15/16 in)

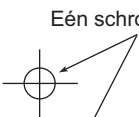

Eén schroef op elk punt



Eén schroef op elk punt

111 mm (4 3/8 in)

Panasonic Corporation

1006, Oaza Kadoma, Kadoma-shi, Osaka 571-8501, Japan

Website: <https://panasonic.net/cns/pcc/support/sipphone/>

© Panasonic Corporation 2015

PNQX7598UA PD1015SM5057